

optibelt

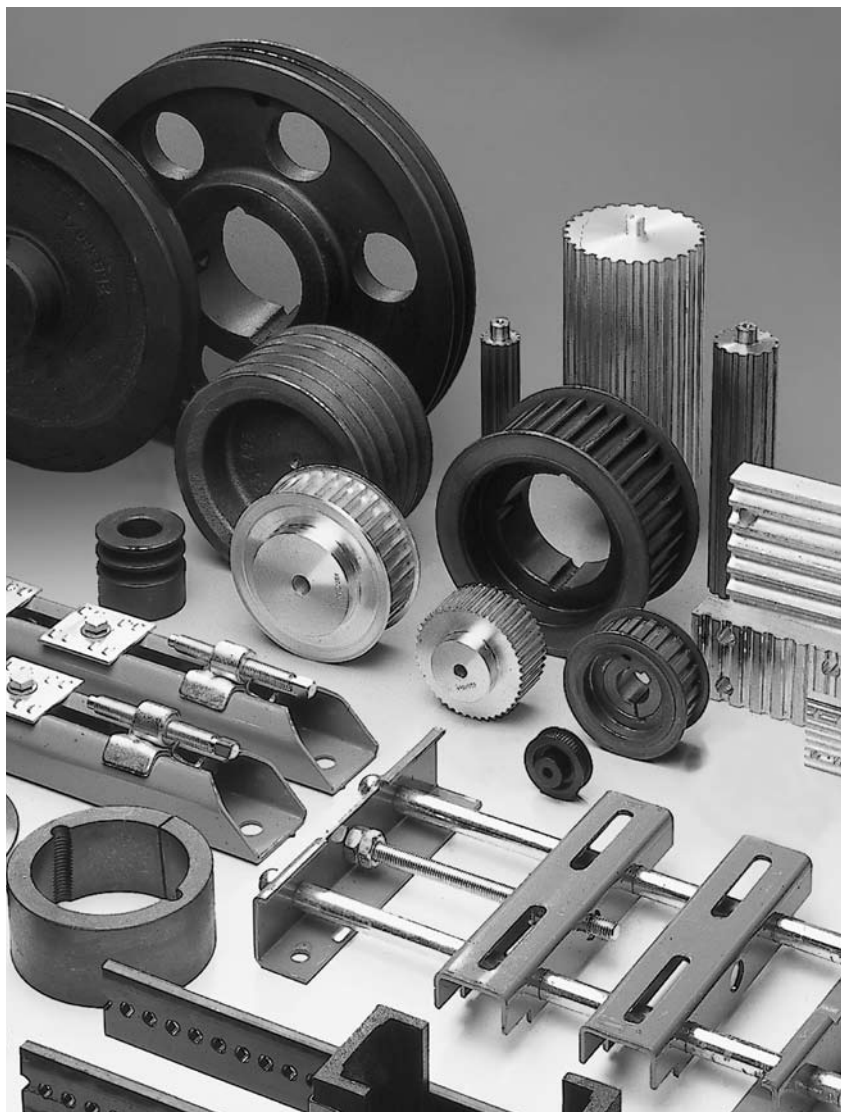

5

Изделия из металла

optibelt TB	
Втулки.....	89
Исполнения клиновых шкивов optibelt K5 —	
Балансировка,	
Наценка за расточку.....	90
optibelt K5	
Клиновые шкивы	
под втулку —	
канавки по стандарту DIN 2211.....	91-98
optibelt K5	
Клиновые шкивы	
под расточку —	
канавки по стандарту DIN 2211.....	99-104
optibelt RE	
Регулируемые шкивы.....	105-107
optibelt RBS	
Поликлиновые шкивы	
под втулку.....	108-112
optibelt RBS	
Поликлиновые шкивы	
под расточку.....	112
optibelt FS	
Плоские шкивы	
под втулку.....	113
optibelt M5	
Направляющие шины.....	114
optibelt M5	
Направляющие салазки.....	115
optibelt ZRS	
Зубчатые шкивы	
под расточку.....	116-121
optibelt ZRS	
Зубчатые шкивы	
под втулку.....	122-127
optibelt ZRS	
Зубчатые шкивы HTD®	
под расточку.....	128-135
optibelt ZRS	
Зубчатые шкивы HTD®	
под втулку.....	136-141
optibelt ZRS	
Зубчатые шкивы	
под расточку, тип-T.....	142-146
optibelt ZRS	
Зубчатые шкивы	
под расточку, тип-AT.....	147-150
optibelt ZRW	
Зубчатые валы (профили в дюймах).....	151-152
optibelt ZRW	
Зубчатые валы (профили в миллиметрах).....	153-154
optibelt TV	
Ступицы.....	155
optibelt TV	
Переходные гильзы.....	156
optibelt CE	
Натяжные элементы.....	157-172

Втулки под расточку (отверстие в мм), шпоночная канавка по стандарту DIN 6885 часть 1																	
	Втулки																
	Материал: EN-GJL 200 – DIN EN 1561																
	1008	1108	1210	1215	1310	1610	1615	2012	2517	3020	3030	3525	3535	4040	4545	5050	
Диаметр отверстия d ₂ (мм)	10	10	11	11	14	14	14	14	16	25	35	35	35	40	55	70	
	11	11	12	12	16	16	16	16	18	28	38	38	38	42	60	75	
	12	12	14	14	18	18	18	18	19	30	40	40	40	45	65	80	
	14	14	16	16	19	19	19	19	20	32	42	42	42	48	70	85	
	16	16	18	18	20	20	20	20	22	35	45	45	45	50	75	90	
	18	18	19	19	22	22	22	22	24	38	48	48	48	55	80	95	
	19	19	20	20	24	24	24	24	25	40	50	50	50	60	85	100	
	20	20	22	22	25	25	25	25	28	42	55	55	55	65	90	105	
	22	22	24	24	28	28	28	28	30	45	60	60	60	70	95	110	
	24▲	24	25	25	30	30	30	30	32	48	65	65	65	75	100	115	
	25▲	25	28	28	32	32	32	32	35	50	70	70	70	80	105	120	
			28▲	30	30	35	35	35	38	55	75	75	75	85	110	125	
				32	32		38	38	38	40	60		80	80	90		
							40	40	40	42	65		85	85	95		
							42▲	42▲	42	45	70		90	90	100		
								45	48								
								48	50								
								50	55								
									60								
Винт с внутренним шестигранником (дюйм)	1/4 X 1/2	1/4 X 1/2	3/8 X 5/8	3/8 X 5/8	3/8 X 5/8	3/8 X 5/8	3/8 X 5/8	7/16 X 7/8	1/2 X 1	5/8 X 1 1/4	5/8 X 1 1/4	1/2 X 1 1/2	1/2 X 1 1/2	5/8 X 1 3/4	3/4 X 2	7/8 X 2 1/4	
Натяжение (Нм)	5,7	5,7	20	20	20	20	20	31	49	92	92	115	115	172	195	275	
Длина втулки (мм)	22,3	22,3	25,4	38,1	25,4	25,4	38,1	31,8	44,5	50,8	76,2	63,5	88,9	101,6	114,3	127,0	
Вес при d ₂ макс (≈ кг)	0,12	0,16	0,28	0,39	0,32	0,41	0,60	0,75	1,06	2,50	3,75	3,90	5,13	7,68	12,70	15,17	

От 3525: Винт с внутренним шестигранником ▲ Отверстие выведено со шпоночной канавкой.

Шпоночные канавки для втулок

Диаметр отверстия d ₂ (мм)	Ширина канавки b (мм)	Глубина канавки t ₂ (мм)	Диаметр отверстия d ₂ (мм)	Ширина канавки b (мм)	Глубина канавки t ₂ (мм)
24	8	2,0	28	8	2,0
25	8	1,3	42	12	2,2

Втулки под расточку (отверстие в дюймах), шпоночная канавка по Британскому стандарту BS 46 часть 1																	
	Втулки																
	Материал: EN-GJL 200 – DIN EN 1561																
	1008	1108	1210	1215	1310	1610	1615	2012	2517	3020	3030	3525	3535	4040	4545	5050	
Диаметр отверстия d ₂ (дюйм)	3/8*	3/8*	1/2	5/8*	1/2*	1/2	1/2	5/8*	3/4	1 1/4	1 1/4	1 1/2*	1 1/2	1 3/4*	2 1/4*	3*	
	1/2	1/2	5/8	3/4	5/8*	5/8	5/8	3/4	7/8	1 3/8	1 3/8	1 5/8*	1 5/8	1 7/8*	2 3/8*	3 1/4*	
	5/8	5/8	3/4	7/8	3/4*	3/4	3/4	7/8	1	1 1/2	1 1/2	1 3/4*	1 3/4	2*	2 1/2*	3 1/2*	
	3/4	3/4	7/8	1	7/8*	7/8	7/8	1	1 1/8	1 5/8	1 5/8	1 7/8*	1 7/8	2 1/8*	2 3/4*	3 3/4*	
	7/8*	7/8	1	1 1/8	1*	1	1	1 1/8	1 1/4	1 3/4	1 3/4	2*	2	2 1/4*	2 7/8*	4*	
	1▲	1	1 1/8	1 1/4	1 1/8	1 1/8	1 1/8	1 1/4	1 3/8	1 1/2	2	2	2 1/8*	2 1/8	2 3/8*	3*	4 1/4*
			1 1/8▲*	1 1/4	1 3/8	1 3/8	1 3/8	1 3/8	1 1/2	1 5/8	2 1/8*	2 1/8*	2 3/8*	2 3/8	2 5/8*	3 1/4*	4 1/2*
					1 3/8	1 3/8	1 3/8	1 3/8	1 1/2	1 5/8	1 3/4	2 1/4	2 1/4	2 1/2	2 3/4*	3 1/2*	4 3/4*
						1 1/2	1 1/2	1 1/2	1 5/8	1 3/4	2 1/4	2 1/4	2 1/2	2 1/2	2 3/4*	3 1/2*	5▲*
						1 5/8	1 5/8	1 5/8	1 3/4	1 7/8	2 3/8	2 3/8	2 5/8*	2 5/8	2 7/8*	3 3/4*	
									1 7/8	2	2 1/2	2 1/2	2 3/4*	2 3/4	3*	4*	
									2	2 1/8	2 5/8	2 5/8	2 7/8*	2 7/8	3 1/8*	4 1/4▲*	
										2 1/4	2 3/4	2 3/4	3*	3	3 1/4*	4 1/2▲*	
										2 3/8	2 7/8	2 7/8	3 1/8*	3 1/8	3 3/8*		
										2 1/2	3	3	3 1/4*	3 1/4	3 1/2*		
												3 3/8*	3 3/8	3 3/4▲*			
												3 1/2▲*	3 1/2▲	4▲*			
Винт с внутренним шестигранником (дюйм)	1/4 X 1/2	1/4 X 1/2	3/8 X 5/8	3/8 X 5/8	3/8 X 5/8	3/8 X 5/8	3/8 X 5/8	7/16 X 7/8	1/2 X 1	5/8 X 1 1/4	5/8 X 1 1/4	1/2 X 1 1/2	1/2 X 1 1/2	5/8 X 1 3/4	3/4 X 2	7/8 X 2 1/4	
Натяжение (Нм)	5,7	5,7	20	20	20	20	20	31	49	92	92	115	115	172	195	275	
Длина втулки (мм)	22,3	22,3	25,4	38,1	25,4	25,4	38,1	31,8	44,5	50,8	76,2	63,5	88,9	101,6	114,3	127,0	
Вес при d ₂ макс (≈ кг)	0,12	0,16	0,28	0,39	0,32	0,41	0,60	0,75	1,06	2,50	3,75	3,90	5,13	7,68	12,70	15,17	

От 3525: Винт с внутренним шестигранником * Не складировать товар ▲ Отверстие выведено со шпоночной канавкой.

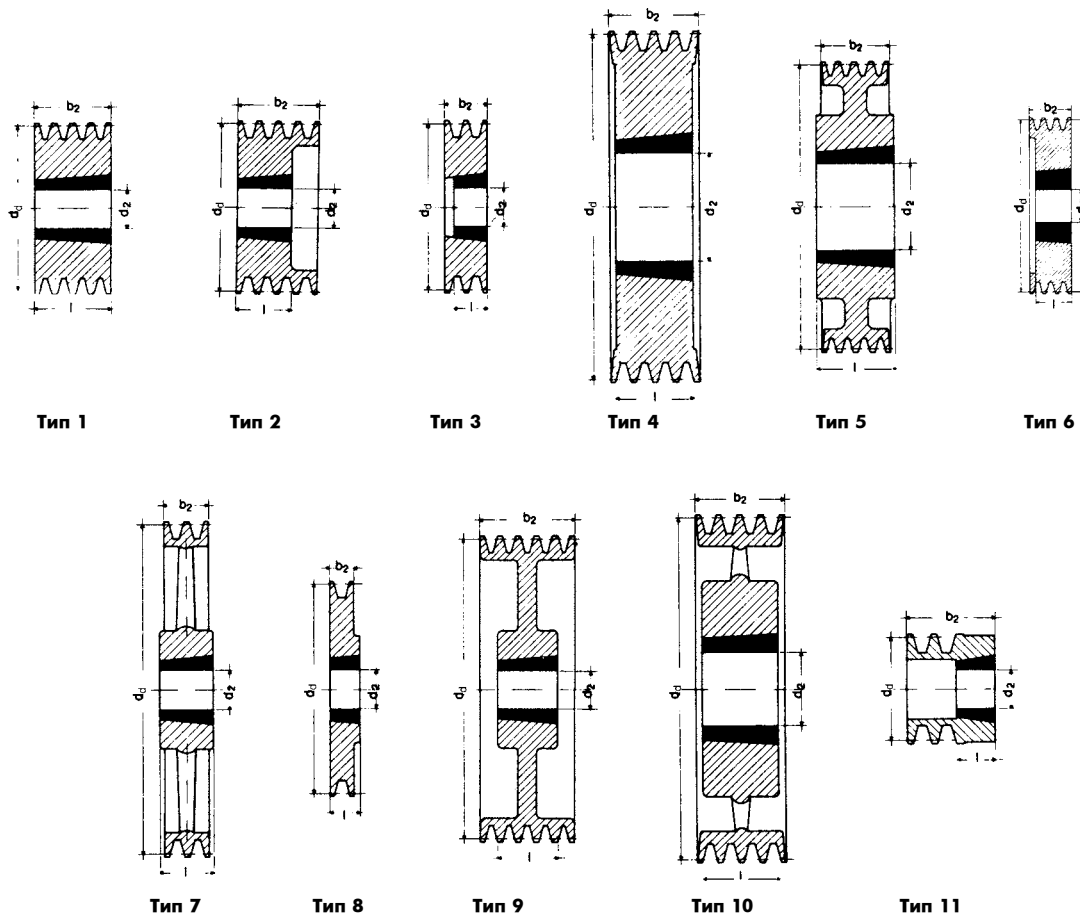

Мы оставляем за собой право вносить изменения в данный сортимент в соответствии с техническими инновациями.

Балансировка

Цены в прейскуранте указаны для шкивов из чугуна, с учетом балансировки в один уровень, по стандарту DIN/ISO 1940.

Параметры балансировки:

Частота балансировки G 6,3 для $\varnothing d_d \leq 400$ мм при $n = 1500$ об/мин, для $\varnothing d_d > 400$ при $v = 30$ м/сек. Балансировка происходит без шпоночной канавки на гладком балансировочном валу.

Для станков, у которых ротор с помощью шпонки на окончании вала сбалансирован, необходимо указать в заказе добавочный текст:

"Балансировать с высверленным отверстием и со шпоночной канавкой на гладком устройстве без шпонки".

Частота балансировки G 6,3 в два уровня или меньше необходима только тогда, если $v \geq 30$ м/сек или соотношение расчетного диаметра по сравнению ширины $d_d : b_2 < 4$ для $v > 20$ м/сек.

Цена для балансировки в два уровня, по запросу, после указания частоты вращения.

Профиль SPZ/10												
Расчетный диаметр d_d (мм)	Количество канавок	Тип		Вес без втулки (\approx кг)	Втулка	Расчетный диаметр d_d (мм)	Количество канавок	Тип		Вес без втулки (\approx кг)	Втулка	
		●	11					●	8			
50▲	1	●	11	0,3	1008	118	1	●	8	0,9	1610	
	2	●	11	0,4	1008		2	●	6	1,3	1610	
56▲	1	●	11	0,4	1008		3	●	6	1,6	2012	
	2	●	11	0,5	1108		4	●	6	1,8	2012	
60	1	●	11	0,2	1008		5	●	6	1,8	2012	
	2	●	11	0,6	1108		6*	●	6	2,0	2517	
63	1	●	8	0,2	1108		125	1	●	8	1,0	1610
	2	●	6	0,3	1108			2	●	6	1,4	1610
	3	●	6	0,4	1108			3	●	2	1,8	2012
●		6	0,4	1108	4			●	2	2,2	2012	
67	1	●	8	0,3	1108		5	●	6	2,3	2012	
	2	●	6	0,4	1108		6*	●	6	2,5	2517	
	3	●	6	0,5	1108	132	1	●	8	1,1	1610	
71	1	●	8	0,3	1108		2	●	6	1,5	1610	
	2	●	6	0,4	1108		3	●	2	2,3	2012	
3	●	6	0,6	1108	4		●	2	2,5	2012		
	●	6	0,6	1108	5		●	6	2,7	2517		
75	1	●	8	0,4	1108	6*	●	6	2,9	2517		
	2	●	6	0,4	1210	140	1	●	8	1,2	1610	
	3	●	6	0,5	1210		2	●	2	1,7	1610	
80	1	●	8	0,5	1210		3	●	2	2,6	2012	
	2	●	6	0,6	1210		4	●	2	2,9	2012	
	3	●	6	0,7	1210		5	●	2	3,2	2517	
	4	●	6	0,8	1210		6*	●	2	3,5	2517	
85	1	●	8	0,6	1210		8*	●	4	4,0	2517	
	2	●	6	0,5	1610		150	1	●	8	1,2	1610
	3	●	6	0,6	1610			2	●	8	2,0	2012
	4	●	6	0,9	1610			3	●	2	3,1	2012
	5	●	6	1,0	1610			4	●	2	3,7	2517
●		6	1,0	1610	5			●	2	4,0	2517	
90	1	●	8	0,7	1210	6*	●	2	4,4	2517		
	2	●	6	0,7	1610	8*	●	4	5,1	2517		
	3	●	6	0,8	1610	160	1	●	8	1,3	1610	
	4	●	6	1,0	1610		2	●	8	2,5	2012	
	5	●	6	1,2	1610		3	●	2	3,6	2012	
●		6	1,2	1610	4		●	2	4,4	2517		
95	1	●	8	0,7	1210		5	●	2	4,8	2517	
	2	●	6	0,8	1610	6*	●	2	5,2	2517		
	3	●	6	0,9	1610	8*	●	4	5,6	2517		
	4	●	6	1,1	1610	170	1	●	8	1,5	1610	
	5	●	6	1,3	1610		2	●	8	2,5	2012	
●		6	1,3	1610	3		○	9	4,2	2012		
100	1	●	8	0,8	1210		4	●	2	5,3	2517	
	2	●	6	0,9	1610		5	●	2	5,9	2517	
	3	●	6	1,1	1610		6*	●	2	6,5	2517	
	4	●	6	1,1	1610	180	1	●	8	1,6	1610	
5	●	6	1,3	2012	2		●	8	2,5	2012		
6*	●	6	1,4	2012	3		○	9	4,8	2012		
106	1	●	8	0,9	1610		4	○	9	6,1	2517	
	2	●	6	1,1	1610		5	○	9	6,3	2517	
	3	●	6	1,3	1610		6*	○	9	6,8	2517	
	4	●	6	1,3	1610		8*	●	4	7,1	3020	
5	●	6	1,5	2012	190		1	●	8	1,8	1610	
6*	●	6	1,6	2012		2	●	8	2,6	2012		
112	1	●	8	1,0		1610	3	○	9	4,9	2012	
	2	●	6	1,3		1610	4	○	9	5,3	2517	
	3	●	6	1,3		2012	5	○	9	6,3	2517	
4	●	6	1,5	2012		6*	○	9	6,9	2517		
5	●	6	1,8	2012								
6*	●	6	1,9	2012								

▲ Только для ремней профиля Z/10

Количество канавок	1	2	3	4	5	6	8
Ширина b_2 (мм)	16	28	40	52	64	76	100
Втулка	1008	1108	1210	1610	2012	2517	3020
Отверстие d_2 (мм) от ... до ...	10-25	10-28	11-32	14-42	14-50	16-60	25-75

- Литой шкив
 - Сплошной шкив (без/с отверстиями для облегчения веса)
 - × Шкив со спицами
- Материал: EN-GJL 200 – DIN EN 1561
 * Не складываемый товар
 Диаметр отверстия d_2 см. стр. 89.

Профиль SPZ/10

Расчетный диаметр d_d (мм)	Количество канавок	Тип		Вес без втулки (\approx кг)	Втулка	Расчетный диаметр d_d (мм)	Количество канавок	Тип		Вес без втулки (\approx кг)	Втулка
		●	○					x			
200	1	●	8	2,3	2012	500	2	x	7	9,1	2517
	2	●	8	2,8	2012		3	x	7	11,4	2517
	3	○	9	3,5	2012		4	x	10	14,3	3020
	4	○	9	4,7	2517		5	x	10	17,6	3020
	5	○	9	5,5	2517		6*	x	10	19,9	3020
	6*	○	9	6,1	2517		630	3*	x	7	15,9
	8*	●	4	9,3	3020	4*		x	10	20,0	3020
	224	1	○	5	2,5	2012	5*	x	10	22,7	3020
2		○	5	3,2	2012	6*	x	7	33,6	3535	
3		○	9	3,9	2012						
4		○	9	5,2	2517						
5		○	9	6,0	2517						
6*		○	9	6,6	2517						
8*		●	4	11,8	3020						
250		1	x	7	2,8	2012					
	2	x	7	3,5	2012						
	3	x	10	4,3	2012						
	4	x	10	5,7	2517						
	5	x	10	6,4	2517						
	6*	x	10	7,0	2517						
	8*	x	10	10,5	3020						
	280	1	x	7	2,9	2012					
2		x	7	4,0	2012						
3		x	7	5,3	2517						
4		x	10	6,4	2517						
5		x	10	7,1	2517						
6*		x	10	7,8	2517						
8*		x	10	10,8	3020						
315		1	x	7	3,1	2012					
	2	x	7	4,2	2012						
	3	x	7	6,1	2517						
	4	x	10	7,6	2517						
	5	x	10	8,6	2517						
	6*	x	10	9,3	2517						
355	1	x	7	3,5	2012						
	2	x	7	5,1	2012						
	3	x	7	7,3	2517						
	4	x	10	8,9	2517						
	5	x	10	10,0	2517						
	6*	x	10	10,7	2517						
	8*	x	10	16,0	3030						
	400	1	x	7	6,0	2012					
2		x	7	6,3	2517						
3		x	7	8,0	2517						
4		x	10	10,1	2517						
5		x	10	11,7	3020						
6*		x	10	14,5	3020						
8*		x	10	18,2	3030						
450		1	x	7	6,1	2517					
	2	x	7	8,2	2517						
	3	x	7	9,8	2517						
	4	x	10	11,8	3020						
	5	x	10	13,9	3020						
	6*	x	10	16,9	3030						
	8*	x	10	24,0	3535						

Количество канавок	1	2	3	4	5	6	8
Ширина b_2 (мм)	16	28	40	52	64	76	100

Втулка	2012	2517	3020	3030	3535
Отверстие d_2 (мм) от ... до ...	14-50	16-60	25-75	35-75	35-90

- Литой шкив
 - Сплошной шкив (без/с отверстиями для облегчения веса)
 - × Шкив со спицами
- Материал: EN-GJL 200 – DIN EN 1561
* Не складировать товар

Диаметр отверстия d_2 см. стр. 89.

Профиль SPA/13												
Расчетный диаметр d_d (мм)	Количество канавок	Тип		Вес без втулки (≈кг)	Втулка	Расчетный диаметр d_d (мм)	Количество канавок	Тип		Вес без втулки (≈кг)	Втулка	
		●						○	×			
63▲	1	●	11	0,6	1108	140	1	●	8	1,8	1610	
	2	●	11	0,8	1108		2	●	2	2,0	2012	
67▲	1	●	8	0,3	1108		3	●	2	2,8	2517	
	2	●	6	0,5	1108		4	●	2	3,1	2517	
71▲	1	●	8	0,3	1108		150	5	●	2	3,4	2517
	2	●	6	0,5	1108			1	●	8	1,4	1610
	3	●	6	0,7	1108			2	●	2	2,4	2012
75▲	1	●	8	0,4	1108			3	●	2	3,5	2517
	2	●	6	0,6	1108			4	●	2	3,8	2517
	3	●	6	0,8	1108		5	●	2	4,2	2517	
80▲	1	●	8	0,5	1210	160	1	○	5	1,9	1610	
	2	●	6	0,6	1210		2	●	2	2,9	2012	
	3	●	6	0,9	1210		3	●	2	3,9	2517	
85	1	●	8	0,6	1210		4	●	2	4,4	2517	
	2	●	6	0,7	1210		5	●	2	5,1	2517	
	3	●	6	1,0	1210	170	1	○	5	2,0	1610	
90	1	●	8	0,7	1210		2	●	2	3,1	2012	
	2	●	6	0,7	1610		3	●	2	4,6	2517	
	3	●	6	1,0	1610		4	●	2	5,5	2517	
	4	●	6	1,2	1615		5	●	2	5,9	3020	
95	1	●	8	0,8	1210	180	1	○	5	2,1	1610	
	2	●	6	0,9	1610		2	○	9	3,4	2012	
	3	●	6	1,1	1610		3	●	2	5,1	2517	
	4	●	6	1,4	1615		4	●	2	5,9	2517	
5	●	6	1,4	1615	5		●	2	6,2	3020		
100	1	●	8	0,8	1610	190	1	○	5	2,3	1610	
	2	●	6	0,9	1610		2	○	9	3,8	2012	
	3	●	2	1,2	1610		3	●	2	5,4	2517	
	4	●	2	1,7	1610		4	●	2	6,8	2517	
	5	●	6	1,9	1610		5	●	2	7,4	3020	
106	1	●	8	0,9	1610	200	1	○	5	2,6	2012	
	2	●	6	1,1	1610		2	○	5	4,1	2517	
	3	●	2	1,4	1610		3	○	9	4,9	2517	
	4	●	6	2,0	2012		4	●	2	7,4	3020	
	5	●	6	2,0	2012		5	●	4	8,4	3020	
112	1	●	8	1,0	1610	212	1	○	5	2,7	2012	
	2	●	6	1,2	1610		2	○	5	4,3	2517	
	3	●	6	1,3	2012		3	○	9	5,2	2517	
	4	●	6	1,9	2012		4	●	2	7,3	3020	
	5	●	6	2,1	2012		5	●	2	8,2	3020	
118	1	●	8	1,2	1610	224	1	×	7	2,7	2012	
	2	●	6	1,4	1610		2	○	5	4,4	2517	
	3	●	2	1,8	2012		3	○	9	5,5	2517	
	4	●	2	2,0	2012		4	●	2	7,4	3020	
	5	●	2	2,4	2012		5	●	2	8,3	3020	
125	1	●	8	1,4	1610	236	1	×	7	2,8	2012	
	2	●	2	1,7	1610		2	○	5	4,6	2517	
	3	●	2	2,0	2012		3	○	9	5,7	2517	
	4	●	2	2,5	2012		4	●	2	7,8	3020	
	5	●	2	2,7	2012		5	●	2	8,7	3020	
132	1	●	8	1,6	1610	250	1	×	7	2,9	2012	
	2	●	2	1,8	2012		2	×	7	4,8	2517	
	3	●	2	2,3	2012		3	○	9	5,9	2517	
	4	●	2	2,6	2517		4	○	9	8,0	3020	
	5	●	2	2,9	2517		5	○	9	9,0	3020	

▲ Только для ремней профиля A/13

Количество канавок	1	2	3	4	5			
Ширина b_2 (мм)	20	35	50	65	80			
Втулка	1108	1210	1610	1615	2012	2517	3020	3535
Отверстие d_2 (мм) от ... до ...	10-28	11-32	14-42	14-42	14-50	16-60	25-75	35-90

- Литой шкив
 - Сплошной шкив (без/с отверстиями для облегчения веса)
 - ×
- Шкив со спицами
Материал: EN-GJL 200 – DIN EN 1561

Диаметр отверстия d_2 см. стр. 89.

Профиль SPA/13

Расчетный диаметр d_d (мм)	Количество канавок	Тип		Вес без втулки (\approx кг)	Втулка	Расчетный диаметр d_d (мм)	Количество канавок	Тип		Вес без втулки (\approx кг)	Втулка
		Х	О					Х	О		
280	1	Х	7	3,3	2012	450	1	Х	7	7,0	2012
	2	Х	7	5,4	2517		2	Х	7	10,3	2517
	3	О	9	6,7	2517		3	Х	7	14,1	3020
	4	О	9	8,8	3020		4	Х	10	15,5	3020
	5	О	5	15,5	3535		5	Х	7	24,3	3535
315	1	Х	7	3,6	2012	500	1	Х	7	8,0	2517
	2	Х	7	6,0	2517		2	Х	7	11,6	2517
	3	О	5	8,3	3020		3	Х	7	16,0	3020
	4	О	9	9,7	3020		4	Х	10	18,2	3020
	5	О	5	17,0	3535		5	Х	7	27,3	3535
355	1	Х	7	4,2	2012	560	1	Х	7	11,6	2517
	2	Х	7	6,7	2517		2	Х	7	15,5	3020
	3	Х	7	9,2	3020		3	Х	7	17,8	3020
	4	Х	10	11,0	3020		4	Х	7	26,7	3535
	5	Х	7	18,6	3535		5	Х	7	30,4	3535
400	1	Х	7	4,9	2012	630	1	Х	7	10,1	2517
	2	Х	7	8,1	2517		2	Х	7	16,0	3020
	3	Х	7	11,0	3020		3	Х	7	22,0	3020
	4	Х	10	12,8	3020		4	Х	7	30,8	3535
	5	Х	7	21,0	3535		5	Х	7	33,7	3535

Количество канавок	1	2	3	4	5
Ширина b_2 (мм)	20	35	50	65	80

Втулка	2012	2517	3020	3535
Отверстие d_2 (мм) от ... до ...	14-50	16-60	25-75	35-90

- Литой шкив
 - Сплошной шкив (без/с отверстиями для облегчения веса)
 - × Шкив со спицами
- Материал: EN-GJL 200 – DIN EN 1561

Диаметр отверстия d_2 см. стр. 89.

Профиль SPB/17												
Расчетный диаметр d_d (мм)	Количество канавок	Тип		Вес без втулки (≈кг)	Втулка	Расчетный диаметр d_d (мм)	Количество канавок	Тип		Вес без втулки (≈кг)	Втулка	
		●	1					●	8			
100▲	1	●	1	0,9	1610	200	1	●	8	5,0	2012	
	2	●	6	1,2	1610		2	●	8	5,4	2517	
	3	●	6	1,7	1610		3	●	2	6,5	2517	
112▲	1	●	1	1,1	1610	200	4	●	2	8,8	3020	
	2	●	6	1,5	1610		5	●	2	9,1	3020	
	3	●	6	2,0	1610		6	●	4	10,3	3020	
118▲	1	●	1	1,3	1610	212	8	●	4	13,5	3535	
	2	●	6	1,7	1610		1	●	8	4,2	2012	
	3	●	6	2,3	1610		2	●	8	4,9	2517	
125▲	1	●	1	1,5	1610	212	3	●	2	6,0	2517	
	2	●	2	1,9	2012		4	●	2	9,8	3020	
	3	●	2	2,4	2012		5	●	2	11,0	3020	
	4	●	4	3,0	2012		6	●	4	14,3	3535	
	5	●	6	3,5	2012		8	●	4	16,6	3535	
132▲	1	●	1	1,8	1610	224	1	●	8	4,7	2012	
	2	●	2	2,2	2012		2	●	8	5,3	2517	
	3	●	2	2,8	2012		3	●	2	6,3	2517	
	4	●	4	3,4	2012		4	●	2	11,3	3020	
	5	●	4	3,7	2012		5	●	2	12,7	3020	
140	1	●	1	2,3	1610	224	6	●	4	17,0	3535	
	2	●	2	2,7	2012		8	●	4	19,3	3535	
	3	●	2	3,3	2012		10	●	4	21,8	3535	
	4	●	2	3,7	2517		236	1	●	8	5,0	2012
	5	●	2	4,5	2517			2	●	8	5,5	2517
	6	●	4	4,6	2517			3	x	10	7,0	2517
					4	x		10	14,5	3020		
150	1	●	1	2,7	1610	236	5	●	6	16,9	3535	
	2	●	2	3,1	2012		6	●	4	20,0	3535	
	3	●	2	3,9	2517		8	●	4	22,3	3535	
	4	●	2	4,4	2517		10	●	4	25,3	3535	
	5	●	4	5,2	2517		250	1	●	8	5,4	2012
	6	●	4	5,6	2517			2	x	7	5,5	2517
					3	●		2	7,7	3020		
					4	●		2	19,6	3020		
160	1	●	1	2,5	1610	250	5	●	4	21,7	3535	
	2	●	2	2,9	2012		6	●	4	23,3	3535	
	3	●	2	4,2	2517		8	●	4	27,5	3535	
	4	●	4	4,9	2517		10	●	4	29,3	3535	
	5	●	4	6,0	2517		265	2	●	7	6,2	2517
	6	●	4	5,4	3020			3	○	9	8,0	3020
					4	○		9	9,5	3020		
					6	○		9	16,7	3525		
170	1	●	1	2,9	1610	265	8	○	9	24,0	3525	
	2	●	2	3,3	2012		280	1	x	7	6,1	2012
	3	●	2	4,9	2517			2	x	7	6,8	2517
	4	●	4	5,7	2517			3	x	10	8,6	3020
	5	●	4	6,1	3020	4		○	9	10,1	3020	
	6	●	4	6,5	3020	5	○	9	17,8	3535		
	8	●	4	8,0	3020	6	○	9	19,6	3535		
	180	1	●	1	4,1	1610	300	8	○	9	26,7	3535
2		●	8	4,5	2517	10		○	9	30,5	3535	
3		●	2	5,5	2517	300		2	x	7	7,3	2517
4		●	4	6,9	2517			3	x	10	9,2	3020
5		●	4	7,1	3020			4	○	9	14,3	3020
6		●	4	7,7	3020			5	○	9	18,2	3535
8		●	4	9,5	3020	6		○	9	21,9	3535	
190		1	●	8	4,6	2012		8	○	9	26,2	3535
	2	●	8	5,0	2517							
	3	●	2	6,3	2517							
	4	●	4	7,6	2517							
	5	●	4	8,1	3020							
	6	●	4	9,2	3020							
	8	●	4	11,2	3030							

▲ Только для ремней профиля В/17

Количество канавок	1	2	3	4	5	6	8	10
Ширина b_2 (мм)	25	44	63	82	101	120	158	196
Втулка	1610	2012	2517	3020	3030	3535		
Отверстие d_2 (мм) от ... до ...	14-42	14-50	16-60	25-75	35-75	35-90		

● Литой шкив
 ○ Сплошной шкив (без/с отверстиями для облегчения веса)
 X Шкив со спицами
 Материал: EN-GJL 200 – DIN EN 1561

Диаметр отверстия d_2 см. стр. 89.

Профиль SPB/17

Расчетный диаметр d_d (мм)	Количество канавок	Тип		Вес без втулки (\approx кг)	Втулка	Расчетный диаметр d_d (мм)	Количество канавок	Тип		Вес без втулки (\approx кг)	Втулка		
		Х	О					Х	О				
315	1	Х	7	7,2	2012	560	2	Х	7	16,5	3030		
	2	Х	7	7,8	2517		3	Х	7	25,9	3535		
	3	Х	10	9,6	3020		4	Х	7	29,0	3535		
	4	О	5	17,1	3535		5	Х	7	35,3	4040		
	5	О	9	18,8	3535		6	Х	10	43,1	4040		
	6	О	9	23,0	3535		8	Х	10	49,0	4545		
	8	О	9	26,0	3535		10*	Х	10	55,7	4545		
	10	О	9	31,5	3535		630	2	Х	7	18,5	3020	
	335	2	Х	7	7,8			2517	3	Х	7	28,9	3535
		3	Х	10	10,5			3020	4	Х	7	33,3	3535
4		Х	7	18,3	3535	5		Х	7	43,1	4040		
5		Х	10	19,5	3535	6		Х	10	49,2	4040		
6		Х	10	22,0	3535	8		Х	10	62,0	4545		
8		Х	10	28,2	3535	10*		Х	10	72,0	4545		
10*		Х	10	36,0	4040	710		3	Х	7	33,2	3535	
355		2	Х	7	8,7			3020	4	Х	7	39,1	3535
		3	Х	10	10,8			3020	5	Х	7	50,2	4040
		4	Х	7	18,6		3535	6	Х	10	62,3	4545	
	5	Х	10	20,8	3535		8	Х	10	71,0	4545		
	6	О	9	22,8	3535		10*	Х	10	80,0	4545		
	8	Х	10	27,0	3535		800	3	Х	7	36,7	3535	
	10*	Х	10	38,0	4040			4	Х	7	48,8	4040	
	375	2	Х	7	9,5			3020	5	Х	7	56,1	4040
		3	Х	10	11,5			3020	6	Х	10	71,4	4545
		4	Х	10	16,5	3525		8	Х	10	90,9	4545	
6		Х	10	25,0	3535	10*		Х	10	102,0	4545		
8		Х	10	28,0	4040	900		3	Х	7	46,8	3535	
400		2	Х	7	10,0			3020	4	Х	7	60,0	4040
		3	Х	7	18,3			3535	5	Х	7	74,8	4545
		4	Х	7	20,5			3535	6	Х	10	81,5	4545
		5	Х	10	23,4		3535	8	Х	10	110,0	4545	
		6	Х	10	25,1		3535	10*	Х	10	126,0	5050	
	8	Х	10	36,5	4040		1000	3	Х	7	56,5	4040	
	10*	Х	10	41,0	4040			4	Х	7	66,5	4040	
	425	2	Х	7	11,5			3020	5	Х	7	80,5	4545
		3	Х	7	18,0			3535	6	Х	10	90,0	4545
		4	Х	7	19,5	3535		8	Х	10	132,0	5050	
6		Х	10	25,1	4040	10*		Х	10	147,0	5050		
8		Х	10	52,5	4545	450		2	Х	7	12,1	3020	
450		3	Х	7	21,9			3535	3	Х	7	21,9	3535
		4	Х	7	24,5			3535	4	Х	7	24,5	3535
		5	Х	10	27,3			3535	5	Х	10	27,3	3535
		6	Х	10	35,5		4040	6	Х	10	35,5	4040	
		8	Х	10	40,9		4040	8	Х	10	40,9	4040	
	10*	Х	10	53,5	4545		10*	Х	10	53,5	4545		
	500	2	Х	7	13,2		3020	500	2	Х	7	13,2	3020
		3	Х	7	23,1		3535		3	Х	7	23,1	3535
		4	Х	7	26,6		3535		4	Х	7	26,6	3535
		5	Х	10	29,9	3535	5		Х	10	29,9	3535	
6		Х	10	38,9	4040	6	Х		10	38,9	4040		
8		Х	10	45,5	4040	8	Х		10	45,5	4040		
10*		Х	10	61,0	4545	10*	Х		10	61,0	4545		

Количество канавок	1	2	3	4	5	6	8	10
Ширина b_2 (мм)	25	44	63	82	101	120	158	196

Втулка	2012	2517	3020	3030	3535	4040	4545	5050
Отверстие d_2 (мм) от ... до ...	14-50	16-60	25-75	35-75	35-90	40-100	55-110	70-125

- Литой шкив
 - Сплошной шкив (без/с отверстиями для облегчения веса)
 - × Шкив со спицами
- Материал: EN-GJL 200 – DIN EN 1561
* Не складываемый товар

Диаметр отверстия d_2 см. стр. 89.

Профиль SPC/22												
Расчетный диаметр d_d (мм)	Количество канавок	Тип		Вес без втулки (≈кг)	Втулка	Расчетный диаметр d_d (мм)	Количество канавок	Тип		Вес без втулки (≈кг)	Втулка	
		●	4					○	5			
200▲	3	●	4	9,0	2517	355	3	○	5	22,9	3535	
	4	●	4	10,5	3020		4	○	9	28,3	3535	
	5	●	4	14,0	3535		5	○	9	32,5	3535	
	6	●	4	17,0	3535		6	○	9	36,0	3535	
212▲	3	●	4	10,0	3020		8	○	9	67,5	4040	
	4	●	4	12,5	3020		10*	○	9	121,0	4545	
	5	●	4	15,0	3535		375	3	○	5	23,8	3535
	6	●	4	18,0	3535			4	○	9	30,0	3535
224	2	●	4	8,1	3020			5	○	9	33,0	3535
	3	●	4	11,0	3020			6	○	9	45,5	4040
	4	●	4	14,0	3535	8	○	9	68,0	4545		
	5	●	4	16,2	3535	400	3	x	7	24,1	3535	
	6	●	4	19,0	3535		4	x	10	28,0	3535	
8	●	4	24,9	3535	5		x	10	34,0	3535		
236	3	●	4	12,0	3020		6	○	9	48,0	4040	
	4	●	4	17,2	3535		8	○	9	65,0	4545	
	5	●	4	19,1	3535	10*	○	9	88,0	5050		
	6	●	4	20,8	3535	425	3	x	7	26,0	3535	
8	●	4	25,5	3535	4		x	10	31,0	3535		
250	2	●	4	9,8	3020		5	○	9	45,0	4040	
	3	●	4	14,5	3020		6	○	9	58,0	4545	
	4	●	4	20,7	3535	8	○	9	74,0	4545		
	5	●	4	22,8	3535	450	3	x	7	28,6	3535	
	6	●	4	26,0	3535		4	x	10	33,5	3535	
	8	●	4	29,7	3535		5	x	10	45,0	4040	
10*	●	4	34,0	4040	6		○	9	61,1	4545		
265	3	●	8	21,2	3535		8	○	9	78,7	5050	
	4	○	9	24,0	3535		10*	○	9	101,0	5050	
	5	○	9	26,2	3535	475	3	x	7	40,0	3535	
	6	○	9	29,0	3535		4	x	10	47,0	3535	
8	○	9	33,3	3535	5		x	10	47,2	4040		
280	3	●	8	24,0	3535		6	○	9	62,8	4545	
	4	○	9	29,0	3535	8	○	9	81,5	5050		
	5	○	9	31,0	3535	500	3	x	7	30,9	3535	
	6	○	9	33,8	3535		4	x	10	39,0	3535	
	8	○	9	37,5	3535		5	x	10	48,7	4040	
	10*	○	9	45,0	4040		6	x	10	60,2	4545	
300	3	○	5	21,0	3535		8	○	9	87,4	5050	
	4	○	9	25,0	3535		10*	○	9	127,0	5050	
	5	○	9	28,5	3535	560	3	x	7	36,0	3535	
	6	○	9	29,0	3535		4	x	10	50,0	4040	
	8	●	4	46,5	4040		5	x	10	63,0	4545	
10*	○	9	53,5	4545	6		x	10	77,0	5050		
315	3	○	5	21,6	3535		8	x	10	94,0	5050	
	4	○	9	24,6	3535	10*	○	9	115,0	5050		
	5	○	9	29,0	3535	630	3	x	7	48,5	4040	
	6	○	9	31,4	3535		4	x	7	61,0	4545	
	8	●	4	50,0	4040		5	x	10	77,0	5050	
	10*	○	9	58,0	4545		6	x	10	86,0	5050	
335	3	○	5	22,5	3535		8	x	10	105,5	5050	
	4	○	9	26,5	3535		10*	○	9	130,0	5050	
	5	○	9	30,0	3535	710	3	x	7	62,5	4040	
	6	○	9	35,0	3535		4	x	7	78,6	4545	
	8	○	9	58,0	4040		5	x	10	89,6	5050	
							6	x	10	99,4	5050	
							8	x	10	117,5	5050	
						10*	○	9	137,1	5050		

▲ Только для ремней профиля C/22

Количество канавок	2	3	4	5	6	8	10
Ширина b_2 (мм)	59,5	85	110,5	136	161,5	212,5	263,5
Втулка	2517	3020	3535	4040	4545	5050	
Отверстие d_2 (мм) от ... до ...	16-60	25-75	35-90	40-100	55-110	70-125	

● Литой шкив
 ○ Сплошной шкив (без/с отверстиями для облегчения веса)
 × Шкив со спицами
 Материал: EN-GJL 200 – DIN EN 1561
 * Не складываемый товар
 Диаметр отверстия d_2 см. стр. 89.

Профиль SPC/22

Расчетный диаметр d_d (мм)	Количество канавок	Тип		Вес без втулки (\approx кг)	Втулка	Расчетный диаметр d_d (мм)	Количество канавок	Тип		Вес без втулки (\approx кг)	Втулка
		x	7					x	10		
800	3	x	7	72,0	4545	1250	5	x	10	177,6	5050
	4	x	7	90,8	5050		6	x	10	201,4	5050
	5	x	10	102,5	5050		8	x	10	243,7	5050
	6	x	10	113,7	5050		10*	O	9	292,1	5050
	8	x	10	136,6	5050						
	10*	O	9	160,7	5050						
1000	5	x	10	134,0	5050						
	6	x	10	150,0	5050						
	8	x	10	181,4	5050						
	10*	O	9	217,2	5050						

Количество канавок	3	4	5	6	8	10
Ширина b_2 (мм)	85	110,5	136	161,5	212,5	263,5

Втулка	4545	5050
Отверстие d_2 (мм) от ... до ...	55-110	70-125

- Литой шкив
 - O Сплошной шкив (без/с отверстиями для облегчения веса)
 - X Шкив со спицами
- Материал: EN-GJL 200 – DIN EN 1561
 * Не складываемый товар
 Диаметр отверстия d_2 см. стр. 89.

Профиль SPZ/10

Расчетный диаметр d _d (мм)	Количество канавок	Тип	Вес (≈кг)	Отверстие d _{max} (мм)	Длина ступицы l (мм)	Расчетный диаметр d _d (мм)	Количество канавок	Тип	Вес (≈кг)	Отверстие d _{max} (мм)	Длина ступицы l (мм)
45▲	1	O	0,2	16	24	170	1	x	1,7	40	30
	2	O	0,3	16	35		2	x	1,9	40	38
	3	O	0,4	16	35		3	x	3,0	42	40
50▲	1	O	0,3	20	24	180	1	x	2,1	32	30
	2	O	0,4	20	35		2	x	3,1	38	38
	3	O	0,5	20	40		3	x	3,5	42	40
56▲	1	O	0,3	20	24	190	1	x	2,3	35	30
	2	O	0,5	25	35		2	x	2,4	35	38
	3	O	0,7	25	40		3	x	4,0	35	40
63	1	O	0,3	25	24	200	1	x	2,4	32	38
	2	O	0,6	25	35		2	x	2,9	38	38
	3	O	0,9	25	40		3	x	4,5	42	40
71	1	O	0,3	25	24	212	1	x	2,6	35	30
	2	O	0,6	25	35		2	x	3,4	35	38
	3	O	1,0	30	40		3	x	5,0	38	40
75	1	O	0,4	24	24	225	1	x	2,8	32	38
	2	O	0,6	24	35		2	x	4,0	38	38
	3	O	1,1	28	40		3	x	5,3	42	40
80	1	O	0,4	25	24	250	1	x	3,3	32	38
	2	O	0,7	30	35		2	x	4,8	38	38
	3	O	1,1	38	35		3	x	6,0	42	40
85	1	O	0,3	25	24	280	1	x	3,9	35	34
	2	O	0,7	30	35		2	x	5,2	42	38
	3	O	1,1	38	35		3	x	7,0	48	40
90	1	O	0,4	25	24	315	1	x	4,4	35	34
	2	O	0,8	30	35		2	x	6,8	42	38
	3	O	1,2	38	38		3	x	8,3	48	40
95	1	O	0,4	28	24	355	1	x	4,6	35	34
	2	O	0,8	28	35		2	x	8,0	42	40
	3	O	1,2	38	38		3	x	10,0	48	45
100	1	O	0,5	28	24						
	2	O	0,9	30	35						
	3	O	1,3	38	38						
106	1	O	0,5	30	24						
	2	O	1,0	28	35						
	3	O	1,3	38	38						
112	1	O	0,5	28	24						
	2	O	1,0	30	35						
	3	O	1,4	38	38						
118	1	O	0,6	28	24						
	2	O	1,1	38	35						
	3	O	1,5	38	38						
125	1	O	0,7	28	24						
	2	O	1,2	38	35						
	3	O	1,6	38	40						
132	1	O	0,8	30	24						
	2	O	1,3	38	35						
	3	O	1,6	40	40						
140	1	O	0,9	28	24						
	2	O	1,4	38	38						
	3	O	1,7	38	40						
150	1	x	1,1	28	24						
	2	O	1,5	38	38						
	3	O	1,9	38	40						
160	1	x	1,2	32	30						
	2	x	1,6	38	38						
	3	x	2,4	42	40						

▲ Только для ремней профиля Z/10

Количество канавок	1	2	3
Ширина b ₂ (мм)	16	28	40

● Литой шкив
 O Сплошной шкив (без/с отверстиями для облегчения веса)
 X Шкив со спицами
 Длина ступицы: с односторонним торцеванием
 Материал: EN-GJL 200 – DIN EN 1561

Профиль SPA/13

Расчетный диаметр d_d (мм)	Количество канавок	Тип	Вес (≈кг)	Отверстие d_{max} (мм)	Длина ступицы l (мм)	Расчетный диаметр d_d (мм)	Количество канавок	Тип	Вес (≈кг)	Отверстие d_{max} (мм)	Длина ступицы l (мм)		
50▲	1	O	0,3	18	34	125	1	O	1,4	32	34		
	2	O	0,5	18	49		2	O	1,9	38	49		
	3	O	0,6	18	47		3	O	2,6	42	42		
56▲	1	O	0,4	20	34		4▽	O	3,5	42	53		
	2	O	0,6	20	49			5▽	O	4,4	48	65	
	3	O	0,7	20	47				132	1	O	1,5	32
63▲	2	O	0,8	25	49		2	O		2,2	38	49	
	3	O	0,9	25	47		3	O		2,6	42	42	
	4▽	O	1,2	25	60		4▽	O		3,6	42	53	
	5▽	O	1,5	25	70		5▽	O		4,8	48	65	
	71▲	1	O	0,5	25		34	140		1	O	1,5	32
2		O	0,9	28	49		2			O	2,3	38	49
3		O	1,0	32	42		3			O	2,6	42	42
4▽		O	1,5	32	60		4▽			O	3,7	42	53
5▽		O	1,8	32	70		5▽			O	5,0	48	65
75▲	1	O	0,5	24	34	150	1	x		1,6	38	36	
	2	O	1,0	24	49		2	x		2,6	38	49	
	3	O	1,1	24	42		3	O		3,0	42	42	
	4▽	O	1,8	24	60		4▽	O		4,0	42	53	
	5▽	O	1,9	28	82		5▽	O		5,2	48	65	
80▲	1	O	0,6	28	34	160	1	x	1,8	38	36		
	2	O	1,0	32	49		2	x	2,4	38	49		
	3	O	1,2	38	42		3	x	2,8	42	42		
	4▽	O	1,9	38	60		4▽	O	3,6	48	60		
	5▽	O	2,0	38	55		5▽	O	5,5	48	70		
85	1	O	0,6	24	34	170	1	x	2,0	35	36		
	2	O	1,2	28	49		2	x	2,9	35	49		
	3	O	1,4	28	42		3	x	3,2	35	42		
	4▽	O	2,0	28	53		4▽	x	4,2	35	60		
	5▽	O	2,2	32	55		5▽	x	5,8	38	70		
90	1	O	0,9	28	34	180	1	x	2,0	38	36		
	2	O	1,5	32	49		2	x	3,2	42	49		
	3	O	1,6	38	42		3	x	3,6	42	42		
	4▽	O	2,2	42	53		4▽	x	4,7	48	60		
	5▽	O	2,5	42	67		5▽	x	6,1	48	70		
95	1	O	0,8	28	34	190	1	x	2,0	38	36		
	2	O	1,6	28	49		2	x	3,2	42	49		
	3	O	1,9	28	42		3	x	4,0	42	42		
	4▽	O	2,5	32	53		4▽	x	5,2	48	60		
	5▽	O	2,8	35	67		5▽	x	6,3	48	70		
100	1	O	0,8	28	34	200	1	x	2,4	38	36		
	2	O	1,4	32	49		2	x	2,9	42	49		
	3	O	2,0	38	42		3	x	4,2	48	42		
	4▽	O	2,7	42	53		4▽	x	5,0	55	60		
	5▽	O	3,1	42	60		5▽	x	6,5	55	70		
106	1	O	0,9	28	34	212	1	x	2,7	40	36		
	2	O	1,7	28	49		2	x	3,4	42	49		
	3	O	2,2	32	42		3	x	4,4	42	42		
	4▽	O	3,2	32	53		4▽	x	5,7	42	60		
	5▽	O	3,9	35	60		5▽	x	6,9	42	70		
112	1	O	1,1	28	34	225	1	x	2,8	40	36		
	2	O	1,8	38	49		2	x	3,9	42	49		
	3	O	2,4	38	42		3	x	4,6	42	42		
	4▽	O	3,4	42	53		4▽	x	6,5	42	60		
	5▽	O	4,0	42	60		5▽	x	7,3	42	70		
118	1	O	1,1	32	34	236	1	x	3,3	38	36		
	2	O	1,8	38	49		2	x	4,1	42	49		
	3	O	2,4	42	42		3	x	4,9	48	47		
	4▽	O	3,4	42	53		4▽	x	6,2	55	60		
	5▽	O	4,1	48	65		5▽	x	7,5	55	70		

▲ Только для ремней профиля A/13

▽ $d_d + 4$ мм

Количество канавок	1	2	3	4	5
Ширина b_2 (мм)	20	35	50	67	82

● Литой шкив
 O Сплошной шкив (без/с отверстиями для облегчения веса)
 X Шкив со спицами
 Длина ступицы: с односторонним торцеванием
 Материал: EN-GJL 200 – DIN EN 1561

Профиль SPA/13

Расчетный диаметр d_d (мм)	Количество канавок	Тип	Вес (≈кг)	Отверстие d_{max} (мм)	Длина ступицы l (мм)	Расчетный диаметр d_d (мм)	Количество канавок	Тип	Вес (≈кг)	Отверстие d_{max} (мм)	Длина ступицы l (мм)
250	1	x	3,4	42	36	400	1∇	x	6,9	50	50
	2	x	4,3	48	49		2∇	x	8,8	55	53
	3	x	5,3	48	47		3∇	x	10,5	60	47
	4∇	x	7,0	55	60		4∇	x	12,4	60	67
	5∇	x	7,9	60	70		5∇	x	15,9	60	82
280	1	x	3,9	42	44	450	1∇	x	7,5	55	50
	2	x	5,4	48	53		2∇	x	9,4	55	53
	3	x	6,5	48	47		3∇	x	12,2	60	47
	4∇	x	8,5	55	60		4∇	x	14,2	65	67
	5∇	x	9,9	60	70		5∇	x	18,3	65	82
300	1	x	4,3	48	44	500	1∇	x	10,5	55	50
	2	x	5,9	48	53		2∇	x	10,7	55	55
	3	x	7,5	55	47		3∇	x	13,5	60	60
	4∇	x	9,8	55	60		4∇	x	16,3	65	67
	5∇	x	11,3	60	70		5∇	x	22,8	65	82
315	1	x	4,8	48	44	560	1∇	x	14,0	55	60
	2	x	6,6	48	53		2∇	x	13,1	55	60
	3	x	8,8	55	47		3∇	x	15,6	60	74
	4∇	x	11,1	55	60		4∇	x	19,4	65	67
	5∇	x	12,5	60	70		5∇	x	24,5	65	82
355	1	x	5,5	48	44						
	2	x	7,7	55	53						
	3	x	9,6	55	47						
	4∇	x	11,8	55	60						
	5∇	x	13,8	60	70						

∇ $d_d + 4$ мм

Количество канавок	1	2	3	4	5
Ширина b_2 (мм)	20	35	50	67	82

● Литой шкив
 ○ Сплошной шкив (без/с отверстиями для облегчения веса)
 X Шкив со спицами
 Длина ступицы: с односторонним торцеванием
 Материал: EN-GJL 200 – DIN EN 1561

Профиль SPB/17

Расчетный диаметр d_d (мм)	Количество канавок	Тип	Вес (≈кг)	Отверстие d_{max} (мм)	Длина ступицы l (мм)	Расчетный диаметр d_d (мм)	Количество канавок	Тип	Вес (≈кг)	Отверстие d_{max} (мм)	Длина ступицы l (мм)	
56▲	1	O	0,6	20	41	132▲	1	O	1,9	30	41	
	2	O	1,0	20	60		2	O	2,6	30	60	
	3	O	1,1	22	62		3	O	3,5	42	55	
63▲	1	O	0,8	20	41	140	4▽	O	6,3	42	70	
	2	O	1,2	20	60		5▽	O	9,4	42	75	
	3	O	1,2	22	62		6▽	O	8,5	42	85	
71▲	1	O	0,8	22	41	150	1	O	2,1	32	41	
	2	O	1,3	22	60		2	O	2,9	38	60	
	3	O	1,6	22	55		3	O	3,9	42	55	
75▲	1	O	0,8	25	41	160	4▽	O	6,9	42	70	
	2	O	1,4	25	60		5▽	O	7,6	48	75	
	3	O	1,9	25	62		6▽	O	11,4	48	85	
80▲	1	O	1,0	28	41	170	1	O	2,4	32	43	
	2	O	1,7	28	60		2	O	3,2	38	48	
	3	O	2,1	28	55		3	O	4,3	42	60	
	4▽	O	2,4	28	70		4▽	O	6,8	42	70	
	5▽	O	2,7	28	80		5▽	O	8,4	48	75	
85▲	1	O	1,1	30	41	180	6▽	O	12,1	48	85	
	2	O	1,7	30	60		1	x	2,5	38	43	
	3	O	2,2	30	55		2	x	3,3	42	48	
	4▽	O	2,7	30	70		3	x	4,6	48	60	
	5▽	O	3,0	30	75		4▽	O	7,0	48	70	
90▲	1	O	1,2	32	41	190	5▽	O	9,4	48	75	
	2	O	1,8	38	60		6▽	O	12,9	55	85	
	3	O	2,3	38	55		1	x	2,9	42	43	
	4▽	O	3,1	38	70		2	x	3,4	42	48	
	5▽	O	3,3	38	75		3	x	4,9	42	60	
95▲	1	O	1,3	35	41	200	4▽	O	7,2	48	70	
	2	O	2,0	38	60		5▽	O	8,9	48	75	
	3	O	2,5	38	67		6▽	O	13,1	48	85	
	4▽	O	2,9	38	70		1	x	3,1	38	43	
	5▽	O	3,6	38	75		2	x	3,9	42	48	
100▲	1	O	1,3	32	41	210	3	x	5,3	48	60	
	2	O	2,1	38	60		4▽	x	7,4	48	70	
	3	O	2,9	38	55		5▽	O	9,1	55	75	
	4▽	O	3,8	38	70		6▽	O	10,8	60	85	
	5▽	O	4,5	38	75		1	x	3,2	42	43	
	6▽	O	5,2	38	124		2	x	4,2	42	48	
106▲	1	O	1,5	28	41	220	3	x	5,5	42	60	
	2	O	2,0	28	60		4▽	x	7,7	48	70	
	3	O	3,0	30	55		5▽	O	9,2	50	75	
	4▽	O	4,3	30	70		6▽	O	12,0	55	85	
	5▽	O	5,1	32	75		1	x	3,4	38	43	
	6▽	O	6,0	32	124		2	x	4,5	42	48	
112▲	1	O	1,5	32	41	230	3	x	5,9	48	60	
	2	O	2,4	38	60		4▽	x	8,0	50	60	
	3	O	3,1	38	55		5▽	O	9,5	55	80	
	4▽	O	4,8	42	67		6▽	O	12,2	60	90	
	5▽	O	5,6	42	75		1	x	3,8	42	43	
	6▽	O	6,2	42	85		2	x	4,7	42	48	
118▲	1	O	1,6	32	41	240	3	x	6,2	48	60	
	2	O	2,4	38	60		4▽	x	7,7	50	70	
	3	O	3,2	42	55		5▽	x	10,3	50	80	
	4▽	O	5,2	42	70		6▽	O	13,5	55	90	
	5▽	O	7,2	42	75		1	x	4,0	42	43	
	6▽	O	6,6	42	85		2	x	5,4	42	48	
125▲	1	O	1,7	32	41	250	3	x	6,9	48	60	
	2	O	2,6	38	60		4▽	x	8,6	55	70	
	3	O	3,3	42	55		5▽	O	11,7	50	90	
	4▽	O	4,7	42	70		6▽	O	14,8	55	90	
	5▽	O	8,6	42	75							
	6▽	O	8,0	48	85							

▲ Только для ремней профиля В/17

▽ $d_d + 5,5$ мм

Количество канавок	1	2	3	4	5	6
Ширина b_2 (мм)	25	44	63	86	105	124

● Литой шкив
 O Сплошной шкив (без/с отверстиями для облегчения веса)
 X Шкив со спицами
 Длина ступицы: с односторонним торцеванием
 Материал: EN-GJL 200 – DIN EN 1561

Профиль SPB/17

Расчетный диаметр d_d (мм)	Количество канавок	Тип	Вес (≈кг)	Отверстие d_{max} (мм)	Длина ступицы l (мм)	Расчетный диаметр d_d (мм)	Количество канавок	Тип	Вес (≈кг)	Отверстие d_{max} (мм)	Длина ступицы l (мм)
250	1	x	4,2	42	43	400	1∇	x	8,5	50	49
	2	x	6,1	48	55		2∇	x	10,0	55	55
	3	x	8,6	55	60		3∇	x	14,3	60	67
	4∇	x	9,8	60	70		4∇	x	18,5	65	80
	5∇	x	13,2	65	80		5∇	x	22,5	70	85
	6∇	x	17,0	65	90		6∇	x	28,0	75	90
280	1	x	5,7	48	49	450	1∇	x	9,9	50	55
	2	x	7,0	48	55		2∇	x	10,9	55	55
	3	x	9,7	55	60		3∇	x	15,1	60	67
	4∇	x	11,5	60	70		4∇	x	20,5	65	80
	5∇	x	15,5	65	80		5∇	x	26,0	70	80
	6∇	x	18,0	65	90		6∇	x	28,9	75	90
300	1	x	5,9	48	49	500	1∇	x	10,7	50	55
	2	x	7,5	48	55		2∇	x	13,7	60	59
	3	x	10,5	55	67		3∇	x	15,2	65	67
	4∇	x	12,4	60	80		4∇	x	21,3	70	80
	5∇	x	16,5	65	80		5∇	x	30,0	75	80
	6∇	x	18,3	70	90		6∇	x	33,8	80	90
315	1	x	6,4	48	49	560	2∇	x	15,0	60	55
	2	x	8,2	55	55		3∇	x	24,2	65	67
	3	x	12,9	55	67		4∇	x	26,0	70	80
	4∇	x	13,0	60	80		5∇	x	34,4	75	80
	5∇	x	17,6	65	80		6∇	x	39,0	80	90
	6∇	x	20,6	75	90		630	2∇	x	20,2	60
355	1	x	7,0	48	49	3∇		x	27,0	65	80
	2	x	9,7	55	55	4∇		x	30,8	75	86
	3	x	13,4	55	67	5∇		x	37,2	80	90
	4∇	x	18,3	60	80	6∇		x	44,0	90	100
	5∇	x	18,8	65	75						
	6∇	x	19,8	75	90						

∇ $d_d + 5,5$ мм

Количество канавок	1	2	3	4	5	6
Ширина b_2 (мм)	25	44	63	86	105	124

● Литой шкив
 ○ Сплошной шкив (без/с отверстиями для облегчения веса)
 X Шкив со спицами
 Длина ступицы: с односторонним торцеванием
 Материал: EN-GJL 200 – DIN EN 1561

Профиль SPC/22 (не складированный товар)

Расчетный диаметр d_d (мм)	Количество канавок	Тип	Вес (≈кг)	Отверстие d_{max} (мм)	Длина ступицы l (мм)	Расчетный диаметр d_d (мм)	Количество канавок	Тип	Вес (≈кг)	Отверстие d_{max} (мм)	Длина ступицы l (мм)	
180	1	○	4,2	40	54	335	2	×	14,0	55	74	
	2	○	7,2	50	64		3	×	18,3	55	90	
	3	○	10,4	55	90		4	×	22,4	60	95	
	4	○	10,5	55	95		5	×	28,3	65	100	
	5	○	18,0	60	100		6	×	34,4	75	115	
	6	○	23,6	65	115							
200	1	○	4,8	40	54	355	2	×	15,2	60	74	
	2	○	7,8	50	64		3	×	19,2	70	90	
	3	○	8,8	55	90		4	×	25,8	70	95	
	4	○	11,2	60	95		5	×	32,0	75	100	
	5	○	15,4	65	100		6	×	36,2	75	115	
	6	○	27,0	70	125							
225	1	×	5,5	48	54	400	3	×	20,6	70	90	
	2	×	7,8	52	64		4	×	28,0	70	105	
	3	×	10,6	52	90		5	×	32,0	75	100	
	4	×	13,1	55	95							
	5	×	16,7	60	100							
	6	×	35,0	60	115							
250	1	×	7,3	52	54	450	2	×	21,1	70	80	
	2	×	8,8	52	64		3	×	26,3	75	90	
	3	×	11,0	65	90		4	×	31,1	75	105	
	4	×	15,3	70	95		5	×	42,2	80	110	
	5	×	19,0	75	100		6	×	48,5	80	120	
	6	×	23,7	60	115							
280	1	×	8,7	52	54	500	3	×	28,4	75	90	
	2	×	10,9	55	64		4	×	34,1	75	105	
	3	×	15,6	70	90		5	×	48,2	80	110	
	4	×	17,5	75	95		6	×	52,5	80	120	
	5	×	20,5	75	100							
	6	×										
315	1	×	9,1	52	54	560	3	×	31,1	75	90	
	2	×	13,0	55	74		4	×	39,0	75	105	
	3	×	17,1	70	90		5	×	54,1	80	110	
	4	×	20,0	75	95		6	×	61,5	85	120	
	5	×	24,7	80	100							
	6	×	31,2	85	115							
	1	×				630	3	×	38,5	80	90	
	2	×					4	×	48,1	80	105	
	3	×					5	×	62,2	85	110	
	4	×					6	×	73,2	85	120	
	5	×										
	6	×										

Количество канавок	1	2	3	4	5	6
Ширина b_2 (мм)	38	64	90	116	142	168

● Литой шкив
 ○ Сплошной шкив (без/с отверстиями для облегчения веса)
 × Шкив со спицами
 Длина ступицы: с односторонним торцеванием
 Материал: EN-GJL 200 – DIN EN 1561



Регулируемые шкивы под расточку									Материал: GG
Обозначение	D _A (мм)	D (мм)	Отверстие d _{max} (мм)	B (мм)	Профиль	d _{d min} (мм)	d _{d max} (мм)	Коэффициент регулирования	Вес (≈кг)
R 083-1	83	40	26	48	SPZ	63	79	1,25	0,90
					Z/10	57	77	1,35	
R 093-1	93	45	28	48	SPZ	67	89	1,33	1,03
					SPA	66	87	1,32	
					Z/10	61	87	1,43	
					A/13	60	85	1,42	
R 108-1	108	50	28	48	SPZ	79	94	1,19	1,65
					SPA	81	102	1,26	
					Z/10	73	93	1,27	
					A/13	75	100	1,33	
R 121-1	121	55	28	48	SPZ	92	107	1,16	1,75
					SPA	94	115	1,22	
					Z/10	86	106	1,23	
					A/13	88	113	1,28	
R 138-1	138	55	38	48	SPZ	109	124	1,14	2,60
					SPA	111	132	1,19	
					SPB	116	131	1,13	
					Z/10	103	123	1,19	
					A/13	105	130	1,24	
					B/17	109	128	1,17	
R 160-1	160	80	52	48	SPZ	119	134	1,13	4,50
					SPA	121	143	1,18	
					SPB	126	153	1,21	
					Z/10	113	133	1,18	
					A/13	115	141	1,23	
					B/17	119	150	1,26	
R 180-1	180	80	52	48	SPA	141	163	1,16	5,40
					SPB	146	173	1,18	
					A/13	135	161	1,19	
					B/17	139	170	1,22	



Регулируемые шкивы под расточку

Материал: GG

Обозначение	DA (мм)	D (мм)	Отверстие d _{max} (мм)	B (мм)	Профиль	d _{d min} (мм)	d _{d max} (мм)	Коэффициент регулирования	Вес (≈кг)
R 083-2	83	40	26	76	SPZ	63	79	1,25	1,50
					Z/10	57	77	1,35	
R 093-2	93	45	28	76	SPZ	67	89	1,33	1,75
					SPA	66	87	1,32	
					Z/10	61	87	1,43	
					A/13	60	85	1,42	
R 108-2	108	50	28	76	SPZ	79	94	1,19	2,15
					SPA	81	102	1,26	
					Z/10	73	93	1,27	
					A/13	75	100	1,33	
R 121-2	121	55	28	76	SPZ	92	107	1,16	2,70
					SPA	94	115	1,22	
					Z/10	86	106	1,23	
					A/13	88	113	1,28	
R 138-2	138	55	38	76	SPZ	109	124	1,14	4,50
					SPA	111	132	1,19	
					SPB	116	131	1,13	
					Z/10	103	123	1,19	
					A/13	105	130	1,24	
					B/17	109	128	1,17	
R 160-2	160	80	52	90	SPZ	119	134	1,13	7,50
					SPA	121	143	1,18	
					SPB	126	153	1,21	
					Z/10	113	133	1,18	
					A/13	115	141	1,23	
					B/17	119	150	1,26	
R 180-2	180	80	52	90	SPA	141	163	1,16	9,20
					SPB	146	173	1,18	
					A/13	135	161	1,19	
					B/17	139	170	1,22	

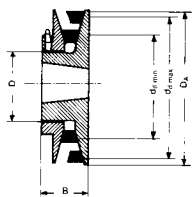

Регулируемые шкивы под втулку										Материал: GG
Обозначение	D _A (мм)	D (мм)	Отверстие d _{max} (мм)	B (мм)	Профиль	d _{d min} (мм)	d _{d max} (мм)	Коэффициент регулирования	Вес без втулки (≈кг)	Втулка
TB-R 092-1	92	46	25	31	SPZ Z/10	60 55	89 88	1,48 1,60	0,85	1008
TB-R 108-1	108	50	28	35	SPZ SPA Z/10 A/13 B/17	75 76 68 70 87	93 102 92 100 97	1,24 1,34 1,35 1,43 1,11	1,20	1108
TB-R 120-1	120	55	28	35	SPZ SPA Z/10 A/13 B/17	87 88 80 82 98	105 114 104 112 108	1,20 1,29 1,30 1,36 1,10	1,50	1108
TB-R 138-1	138	65	32	38	SPZ SPA Z/10 A/13 B/17	105 106 98 100 116	123 132 122 130 126	1,17 1,24 1,24 1,30 1,09	2,20	1215
TB-R 159-1	159	75	42	39	SPZ SPA Z/10 A/13 B/17	126 128 122 128 125	144 154 152 152 148	1,14 1,20 1,24 1,18 1,18	3,50	1615
TB-R 180-1	180	75	42	45	SPZ SPA SPB Z/10 A/13 B/17	133 134 137 128 128 132	151 160 173 151 158 170	1,14 1,19 1,26 1,17 1,23 1,29	4,20	1615

Втулка	1008	1108	1215	1615
Отверстие d ₂ (мм) от ... до ...	10-25	10-28	11-32	14-42

GG = серый чугун.

Мы оставляем за собой право вносить изменения в данный сортимент в соответствии с техническими инновациями.

Диаметр отверстия d₂ см. стр. 89.

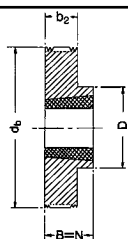

Тип 1

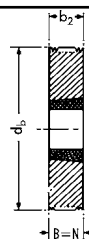

Тип 4

Обозначение	Количество канавок	Тип	Материал	d_b (мм)	b_2 (мм)	B (мм)	N (мм)	D (мм)	Втулка
TB 4 PJ 47,5	4	1	GG	47,5	13	23	23	47,5	1008
TB 4 PJ 52,5	4	1	GG	52,5	13	23	23	47,5	1008
TB 4 PJ 57,5	4	1	GG	57,5	13	23	23	54,0	1108
TB 4 PJ 62,5	4	1	GG	62,5	13	23	23	54,0	1108
TB 4 PJ 67,5	4	1	GG	67,5	13	23	23	54,0	1108
TB 4 PJ 72,5	4	1	GG	72,5	13	23	23	54,0	1108
TB 4 PJ 77,5	4	1	GG	77,5	13	26	26	70,0	1210
TB 4 PJ 82,5	4	1	GG	82,5	13	26	26	78,0	1210
TB 4 PJ 87,5	4	1	GG	87,5	13	26	26	78,0	1210
TB 4 PJ 92,5	4	1	GG	92,5	13	26	26	78,0	1210
TB 4 PJ 97,5	4	1	GG	97,5	13	26	26	78,0	1210
TB 4 PJ 102,5	4	1	GG	102,5	13	26	26	85,0	1610
TB 4 PJ 107,5	4	1	GG	107,5	13	26	26	85,0	1610
TB 4 PJ 112,5	4	1	GG	112,5	13	26	26	85,0	1610
TB 4 PJ 117,5	4	1	GG	117,5	13	26	26	85,0	1610
TB 4 PJ 122,5	4	1	GG	122,5	13	26	26	85,0	1610
TB 4 PJ 127,5	4	1	GG	127,5	13	26	26	85,0	1610
TB 4 PJ 137,5	4	1	GG	137,5	13	26	26	85,0	1610
TB 4 PJ 152,5	4	1	GG	152,5	13	26	26	85,0	1610
TB 4 PJ 162,5	4	1	GG	162,5	13	26	26	85,0	1610
TB 4 PJ 172,5	4	1	GG	172,5	13	26	26	85,0	1610
TB 4 PJ 182,5	4	1	GG	182,5	13	26	26	85,0	1610
TB 4 PJ 192,5	4	1	GG	192,5	13	26	26	85,0	1610
TB 4 PJ 202,5	4	1	GG	202,5	13	33	33	100,0	2012
TB 4 PJ 222,5	4	1	GG	222,5	13	33	33	100,0	2012
TB 8 PJ 47,5	8	4	GG	47,5	23	23	23	—	1008
TB 8 PJ 52,5	8	4	GG	52,5	23	23	23	—	1008
TB 8 PJ 57,5	8	4	GG	57,5	23	23	23	—	1108
TB 8 PJ 62,5	8	4	GG	62,5	23	23	23	—	1108
TB 8 PJ 67,5	8	4	GG	67,5	23	23	23	—	1108
TB 8 PJ 72,5	8	4	GG	72,5	23	23	23	—	1108
TB 8 PJ 77,5	8	1	GG	77,5	23	26	26	70,0	1210
TB 8 PJ 82,5	8	1	GG	82,5	23	26	26	78,0	1210
TB 8 PJ 87,5	8	1	GG	87,5	23	26	26	78,0	1210
TB 8 PJ 92,5	8	1	GG	92,5	23	26	26	78,0	1210
TB 8 PJ 97,5	8	1	GG	97,5	23	26	26	78,0	1210
TB 8 PJ 102,5	8	1	GG	102,5	23	26	26	85,0	1610
TB 8 PJ 107,5	8	1	GG	107,5	23	26	26	85,0	1610
TB 8 PJ 112,5	8	1	GG	112,5	23	26	26	85,0	1610
TB 8 PJ 117,5	8	1	GG	117,5	23	26	26	85,0	1610
TB 8 PJ 122,5	8	1	GG	122,5	23	26	26	85,0	1610
TB 8 PJ 127,5	8	1	GG	127,5	23	26	26	85,0	1610
TB 8 PJ 137,5	8	1	GG	137,5	23	26	26	85,0	1610
TB 8 PJ 152,5	8	1	GG	152,5	23	26	26	85,0	1610
TB 8 PJ 162,5	8	1	GG	162,5	23	26	26	85,0	1610
TB 8 PJ 172,5	8	1	GG	172,5	23	26	26	85,0	1610
TB 8 PJ 182,5	8	1	GG	182,5	23	26	26	85,0	1610
TB 8 PJ 192,5	8	1	GG	192,5	23	26	26	85,0	1610
TB 8 PJ 202,5	8	1	GG	202,5	23	33	33	100,0	2012
TB 8 PJ 222,5	8	1	GG	222,5	23	33	33	100,0	2012

GG = серый чугун.

Другие размеры по запросу.

Мы оставляем за собой право вносить изменения в данный сортимент в соответствии с техническими инновациями.

Диаметр отверстия d_2 см. стр. 89.

Втулка	1008	1108	1210	1610	2012
Отверстие d_2 (мм) от ... до ...	10-25	10-28	11-32	14-42	14-50

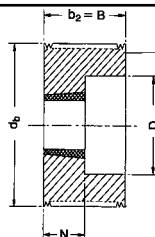
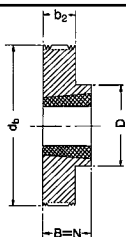

Обозначение	Количество канавок	Тип	Материал	d_b (мм)	b_2 (мм)	B (мм)	N (мм)	D (мм)	Втулка
TB 12 PJ 62,5	12	2	GG	62,5	32	32	23	50,0	1108
TB 12 PJ 67,5	12	2	GG	67,5	32	32	23	50,0	1108
TB 12 PJ 72,5	12	2	GG	72,5	32	32	23	50,0	1108
TB 12 PJ 77,5	12	2	GG	77,5	32	32	26	62,0	1210
TB 12 PJ 82,5	12	2	GG	82,5	32	32	26	62,0	1210
TB 12 PJ 87,5	12	2	GG	87,5	32	32	26	70,0	1610
TB 12 PJ 92,5	12	2	GG	92,5	32	32	26	70,0	1610
TB 12 PJ 97,5	12	2	GG	97,5	32	32	26	70,0	1610
TB 12 PJ 102,5	12	2	GG	102,5	32	32	26	70,0	1610
TB 12 PJ 107,5	12	2	GG	107,5	32	32	26	70,0	1610
TB 12 PJ 112,5	12	2	GG	112,5	32	32	26	70,0	1610
TB 12 PJ 117,5	12	2	GG	117,5	32	32	26	70,0	1610
TB 12 PJ 122,5	12	2	GG	122,5	32	32	26	70,0	1610
TB 12 PJ 127,5	12	1	GG	127,5	32	32	33	100,0	2012
TB 12 PJ 137,5	12	1	GG	137,5	32	32	33	100,0	2012
TB 12 PJ 152,5	12	1	GG	152,5	32	32	33	100,0	2012
TB 12 PJ 162,5	12	1	GG	162,5	32	32	33	100,0	2012
TB 12 PJ 172,5	12	1	GG	172,5	32	32	33	100,0	2012
TB 12 PJ 182,5	12	1	GG	182,5	32	46	46	110,0	2517
TB 12 PJ 192,5	12	1	GG	192,5	32	46	46	110,0	2517
TB 12 PJ 202,5	12	1	GG	202,5	32	46	46	110,0	2517
TB 12 PJ 222,5	12	1	GG	222,5	32	46	46	110,0	2517
TB 16 PJ 62,5	16	2	GG	62,5	41	41	23	50,0	1108
TB 16 PJ 67,5	16	2	GG	67,5	41	41	23	50,0	1108
TB 16 PJ 72,5	16	2	GG	72,5	41	41	26	62,0	1210
TB 16 PJ 77,5	16	2	GG	77,5	41	41	26	62,0	1210
TB 16 PJ 82,5	16	2	GG	82,5	41	41	26	62,0	1210
TB 16 PJ 87,5	16	2	GG	87,5	41	41	26	70,0	1610
TB 16 PJ 92,5	16	2	GG	92,5	41	41	26	70,0	1610
TB 16 PJ 97,5	16	2	GG	97,5	41	41	26	70,0	1610
TB 16 PJ 102,5	16	2	GG	102,5	41	41	26	70,0	1610
TB 16 PJ 107,5	16	2	GG	107,5	41	41	26	70,0	1610
TB 16 PJ 112,5	16	2	GG	112,5	41	41	33	85,0	2012
TB 16 PJ 117,5	16	2	GG	117,5	41	41	33	85,0	2012
TB 16 PJ 122,5	16	2	GG	122,5	41	41	33	85,0	2012
TB 16 PJ 127,5	16	2	GG	127,5	41	41	33	85,0	2012
TB 16 PJ 137,5	16	2	GG	137,5	41	41	33	85,0	2012
TB 16 PJ 152,5	16	2	GG	152,5	41	41	33	85,0	2012
TB 16 PJ 162,5	16	2	GG	162,5	41	41	33	85,0	2012
TB 16 PJ 172,5	16	2	GG	172,5	41	41	33	85,0	2012
TB 16 PJ 182,5	16	1	GG	182,5	41	46	46	110,0	2517
TB 16 PJ 192,5	16	1	GG	192,5	41	46	46	110,0	2517
TB 16 PJ 202,5	16	1	GG	202,5	41	46	46	110,0	2517
TB 16 PJ 222,5	16	1	GG	222,5	41	46	46	110,0	2517

GG = серый чугун.
Другие размеры по запросу.

Мы оставляем за собой право вносить изменения в данный сортимент в соответствии с техническими инновациями.

Диаметр отверстия d_2 см. стр. 89.

Втулка	1108	1210	1610	2012	2517
Отверстие d_2 (мм) от ... до ...	10-28	11-32	14-42	14-50	16-60

optibelt *RB5* Поликлиновые шкивы под втулку, профиль PL

(не складываемый товар)

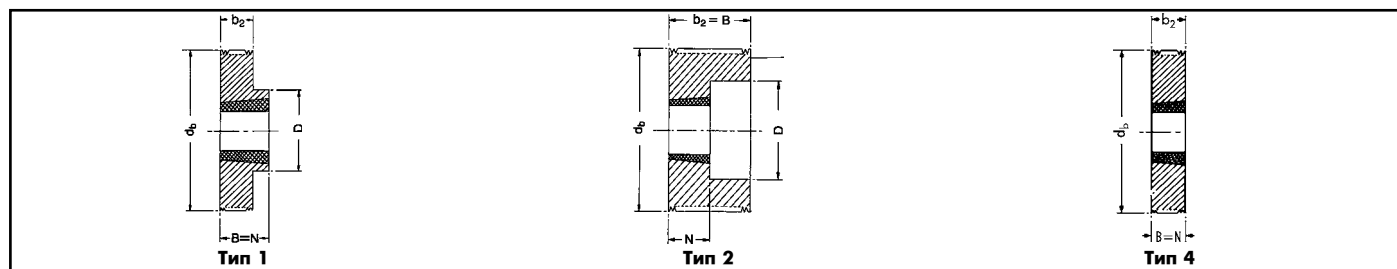

Обозначение	Количество канавок	Тип	Материал	d_b (мм)	b_2 (мм)	B (мм)	N (мм)	D (мм)	Втулка
TB 6 PL 78	6	2	GG	78	33	33	26	62,0	1210
TB 6 PL 83	6	2	GG	83	33	33	26	62,0	1210
TB 6 PL 88	6	2	GG	88	33	33	26	70,0	1610
TB 6 PL 93	6	2	GG	93	33	33	26	70,0	1610
TB 6 PL 98	6	2	GG	98	33	33	26	70,0	1610
TB 6 PL 103	6	2	GG	103	33	33	26	70,0	1610
TB 6 PL 108	6	2	GG	108	33	33	26	70,0	1610
TB 6 PL 113	6	2	GG	113	33	33	26	70,0	1610
TB 6 PL 118	6	2	GG	118	33	33	26	70,0	1610
TB 6 PL 123	6	4	GG	123	33	33	33	—	2012
TB 6 PL 133	6	4	GG	133	33	33	33	—	2012
TB 6 PL 148	6	4	GG	148	33	33	33	—	2012
TB 6 PL 158	6	4	GG	158	33	33	33	—	2012
TB 6 PL 168	6	4	GG	168	33	33	33	—	2012
TB 6 PL 178	6	1	GG	178	33	46	46	110,0	2517
TB 6 PL 188	6	1	GG	188	33	46	46	110,0	2517
TB 6 PL 198	6	1	GG	198	33	46	46	110,0	2517
TB 6 PL 218	6	1	GG	218	33	46	46	110,0	2517
TB 6 PL 238	6	1	GG	238	33	46	46	110,0	2517
TB 6 PL 258	6	1	GG	258	33	46	46	110,0	2517
TB 6 PL 278	6	1	GG	278	33	46	46	110,0	2517
TB 6 PL 298	6	1	GG	298	33	46	46	110,0	2517
TB 6 PL 318	6	1	GG	318	33	46	46	110,0	2517
TB 6 PL 348	6	1	GG	348	33	46	46	110,0	2517
TB 6 PL 388	6	1	GG	388	33	46	46	110,0	2517
TB 8 PL 78	8	2	GG	78	42	42	26	62,0	1210
TB 8 PL 83	8	2	GG	83	42	42	26	62,0	1210
TB 8 PL 88	8	2	GG	88	42	42	26	70,0	1610
TB 8 PL 93	8	2	GG	93	42	42	26	70,0	1610
TB 8 PL 98	8	2	GG	98	42	42	26	70,0	1610
TB 8 PL 103	8	2	GG	103	42	42	33	85,0	2012
TB 8 PL 108	8	2	GG	108	42	42	33	85,0	2012
TB 8 PL 113	8	2	GG	113	42	42	33	85,0	2012
TB 8 PL 118	8	2	GG	118	42	42	33	85,0	2012
TB 8 PL 123	8	2	GG	123	42	42	33	85,0	2012
TB 8 PL 133	8	2	GG	133	42	42	33	85,0	2012
TB 8 PL 148	8	2	GG	148	42	42	33	85,0	2012
TB 8 PL 158	8	2	GG	158	42	42	33	85,0	2012
TB 8 PL 168	8	2	GG	168	42	42	33	85,0	2012
TB 8 PL 178	8	1	GG	178	42	46	46	110,0	2517
TB 8 PL 188	8	1	GG	188	42	46	46	110,0	2517
TB 8 PL 198	8	1	GG	198	42	46	46	110,0	2517
TB 8 PL 218	8	1	GG	218	42	46	46	110,0	2517
TB 8 PL 238	8	1	GG	238	42	46	46	110,0	2517
TB 8 PL 258	8	1	GG	258	42	46	46	110,0	2517
TB 8 PL 278	8	1	GG	278	42	46	46	110,0	2517
TB 8 PL 298	8	1	GG	298	42	46	46	110,0	2517
TB 8 PL 318	8	1	GG	318	42	46	46	110,0	2517
TB 8 PL 348	8	1	GG	348	42	46	46	110,0	2517
TB 8 PL 388	8	1	GG	388	42	46	46	110,0	2517

GG = серый чугун.
Другие размеры по запросу.

Мы оставляем за собой право вносить изменения в данный сортимент в соответствии с техническими инновациями.

Диаметр отверстия d_2 см. стр. 89.

Втулка	1210	1610	2012	2517
Отверстие d_2 (мм) от ... до ...	11-32	14-42	14-50	16-60

optibelt RBS Поликлиновые шкивы под втулку, профиль PL
(не складываемый товар)

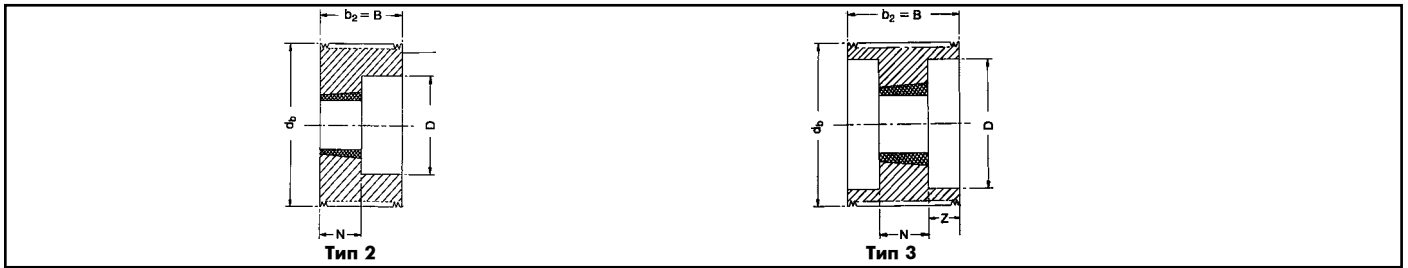

Обозначение	Количество канавок	Тип	Материал	d _b (мм)	b ₂ (мм)	B (мм)	N (мм)	D (мм)	Втулка
TB 10 PL 88	10	3	GG	88	53	53	26	70,0	1610
TB 10 PL 93	10	3	GG	93	53	53	26	70,0	1610
TB 10 PL 98	10	3	GG	98	53	53	26	70,0	1610
TB 10 PL 103	10	2	GG	103	53	53	33	85,0	2012
TB 10 PL 108	10	2	GG	108	53	53	33	85,0	2012
TB 10 PL 113	10	2	GG	113	53	53	33	85,0	2012
TB 10 PL 118	10	2	GG	118	53	53	33	85,0	2012
TB 10 PL 123	10	2	GG	123	53	53	33	85,0	2012
TB 10 PL 133	10	2	GG	133	53	53	33	85,0	2012
TB 10 PL 148	10	2	GG	148	53	53	33	85,0	2012
TB 10 PL 158	10	2	GG	158	53	53	33	85,0	2012
TB 10 PL 168	10	2	GG	168	53	53	33	85,0	2012
TB 10 PL 178	10	2	GG	178	53	53	46	105,0	2517
TB 10 PL 188	10	2	GG	188	53	53	46	105,0	2517
TB 10 PL 198	10	2	GG	198	53	53	46	105,0	2517
TB 10 PL 218	10	2	GG	218	53	53	46	105,0	2517
TB 10 PL 238	10	2	GG	238	53	53	46	105,0	2517
TB 10 PL 258	10	2	GG	258	53	53	46	105,0	2517
TB 10 PL 278	10	2	GG	278	53	53	46	105,0	2517
TB 10 PL 298	10	2	GG	298	53	53	46	105,0	2517
TB 10 PL 318	10	2	GG	318	53	53	46	105,0	2517
TB 10 PL 348	10	2	GG	348	53	53	46	105,0	2517
TB 10 PL 388	10	2	GG	388	53	53	46	105,0	2517
TB 12 PL 88	12	3	GG	88	62	62	26	70,0	1610
TB 12 PL 93	12	3	GG	93	62	62	26	70,0	1610
TB 12 PL 98	12	3	GG	98	62	62	26	70,0	1610
TB 12 PL 103	12	3	GG	103	62	62	33	85,0	2012
TB 12 PL 108	12	3	GG	108	62	62	33	85,0	2012
TB 12 PL 113	12	3	GG	113	62	62	33	85,0	2012
TB 12 PL 118	12	3	GG	118	62	62	33	85,0	2012
TB 12 PL 123	12	3	GG	123	62	62	33	85,0	2012
TB 12 PL 133	12	3	GG	133	62	62	33	85,0	2012
TB 12 PL 148	12	2	GG	148	62	62	46	105,0	2517
TB 12 PL 158	12	2	GG	158	62	62	46	105,0	2517
TB 12 PL 168	12	2	GG	168	62	62	46	105,0	2517
TB 12 PL 178	12	2	GG	178	62	62	46	105,0	2517
TB 12 PL 188	12	2	GG	188	62	62	46	105,0	2517
TB 12 PL 198	12	2	GG	198	62	62	46	105,0	2517
TB 12 PL 218	12	2	GG	218	62	62	46	105,0	2517
TB 12 PL 238	12	2	GG	238	62	62	52	130,0	3020
TB 12 PL 258	12	2	GG	258	62	62	52	130,0	3020
TB 12 PL 278	12	2	GG	278	62	62	52	130,0	3020
TB 12 PL 298	12	2	GG	298	62	62	52	130,0	3020
TB 12 PL 318	12	2	GG	318	62	62	52	130,0	3020
TB 12 PL 348	12	2	GG	348	62	62	52	130,0	3020
TB 12 PL 388	12	2	GG	388	62	62	52	130,0	3020

GG = серый чугун.

Другие размеры по запросу.

Мы оставляем за собой право вносить изменения в данный сортимент в соответствии с техническими инновациями.

Диаметр отверстия d₂ см. стр. 89.

Втулка	1610	2012	2517	3020
Отверстие d ₂ (мм) от ... до ...	14-42	14-50	16-60	25-75

optibelt *RBS* Поликлиновые шкивы под втулку, профиль PL

(не складываемый товар)

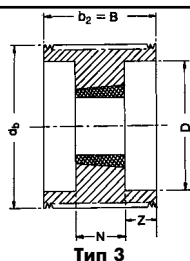

Тип 3

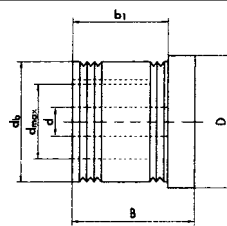

Тип VB (под расточку)

Обозначение	Количество канавок	Тип	Материал	d_b (мм)	b_2 (мм)	B (мм)	N (мм)	D (мм)	Втулка
TB 16 PL 103	16	3	GG	103	80	80	33	85,0	2012
TB 16 PL 108	16	3	GG	108	80	80	33	85,0	2012
TB 16 PL 113	16	3	GG	113	80	80	33	85,0	2012
TB 16 PL 118	16	3	GG	118	80	80	33	85,0	2012
TB 16 PL 123	16	3	GG	123	80	80	33	85,0	2012
TB 16 PL 133	16	3	GG	133	80	80	33	85,0	2012
TB 16 PL 148	16	3	GG	148	80	80	46	105,0	2517
TB 16 PL 158	16	3	GG	158	80	80	46	105,0	2517
TB 16 PL 168	16	3	GG	168	80	80	46	105,0	2517
TB 16 PL 178	16	3	GG	178	80	80	46	105,0	2517
TB 16 PL 188	16	3	GG	188	80	80	46	105,0	2517
TB 16 PL 198	16	3	GG	198	80	80	46	105,0	2517
TB 16 PL 218	16	3	GG	218	80	80	46	105,0	2517
TB 16 PL 238	16	3	GG	238	80	80	52	130,0	3020
TB 16 PL 258	16	3	GG	258	80	80	52	130,0	3020
TB 16 PL 278	16	3	GG	278	80	80	52	130,0	3020
TB 16 PL 298	16	3	GG	298	80	80	52	130,0	3020
TB 16 PL 318	16	3	GG	318	80	80	52	130,0	3020
TB 16 PL 348	16	3	GG	348	80	80	52	130,0	3020
TB 16 PL 388	16	3	GG	388	80	80	52	130,0	3020

Втулка	2012	2517	3020
Отверстие d_2 (мм) от ... до ...	14-50	16-60	25-75

Диаметр отверстия d_2 см. стр. 89.

optibelt *RBS* Поликлиновые шкивы под расточку, профиль PJ

Обозначение	Количество канавок	Тип	Материал	d_b (мм)	b_1 (мм)	B (мм)	D (мм)	Расточка d (мм)	Отверстие d_{max} (мм)	Вес (\approx кг)
4 PJ 22,5	4	VB	GG	22,5	13	20	25	8	12,0	0,045
4 PJ 27,5	4	VB	GG	27,5	13	20	30	8	14,0	0,070
4 PJ 32,5	4	VB	GG	32,5	13	20	35	8	18,0	0,100
4 PJ 37,5	4	VB	GG	37,5	13	20	40	8	20,0	0,135
4 PJ 42,5	4	VB	GG	42,5	13	20	45	8	22,0	0,180
8 PJ 22,5	8	VB	GG	22,5	23	30	25	8	12,0	0,063
8 PJ 27,5	8	VB	GG	27,5	23	30	30	8	14,0	0,100
8 PJ 32,5	8	VB	GG	32,5	23	30	35	8	18,0	0,150
8 PJ 37,5	8	VB	GG	37,5	23	30	40	8	20,0	0,200
8 PJ 42,5	8	VB	GG	42,5	23	30	45	8	22,0	0,265
12 PJ 22,5	12	VB	GG	22,5	32	40	25	8	12,0	0,086
12 PJ 27,5	12	VB	GG	27,5	32	40	30	8	14,0	0,140
12 PJ 32,5	12	VB	GG	32,5	32	40	35	8	18,0	0,200
12 PJ 37,5	12	VB	GG	37,5	32	40	40	8	20,0	0,280
12 PJ 42,5	12	VB	GG	42,5	32	40	45	8	22,0	0,360

GG = серый чугун. Другие размеры по запросу. Мы оставляем за собой право вносить изменения в данный сортимент в соответствии с техническими инновациями.



Наружный диаметр x ширину (мм)	Втулка	Наружный диаметр x ширину (мм)	Втулка
63 x 50	1108	224 x 50	2517
80 x 50	1210	224 x 80	2517
80 x 80	1615	224 x 100	3020
90 x 50	1615	224 x 125	3030
90 x 80	1615	224 x 160	3030
90 x 100	1615	250 x 80	2517
100 x 50	1615	250 x 100	3020
100 x 80	1615	250 x 125	3030
100 x 100	1615	250 x 160	3030
125 x 50	2012	280 x 100	3020
125 x 80	2517	280 x 125	3030
125 x 100	2517	280 x 160	3535
125 x 125	2517	280 x 200	4040
140 x 50	2012	315 x 100	3020
140 x 80	2517	315 x 125	3030
140 x 100	3020	315 x 160	3535
140 x 125	3030	315 x 200	4040
150 x 50	2012	355 x 100	3030
150 x 80	2517	355 x 125	3030
150 x 100	3020	355 x 160	3535
150 x 125	3030	355 x 200	4040
150 x 160	3030	400 x 100	3535
160 x 50	2012	400 x 125	3535
160 x 80	2517	400 x 160	3535
160 x 100	3020	400 x 200	4040
160 x 125	3030	450 x 160	3535
160 x 160	3030	450 x 200	4040
180 x 80	2517	500 x 160	4040
180 x 100	3020	500 x 200	4545
180 x 125	3030	560 x 160	4040
180 x 160	3030	560 x 200	4545
200 x 80	2517	630 x 160	4545
200 x 100	3020	630 x 200	5050
200 x 125	3030		
200 x 160	3030		

Втулка	1108	1210	1615	2012	2517	3020	3030	3535	4040	4545	5050
Отверстие d ₂ (мм) от ... до ...	10-28	11-32	14-42	14-50	16-60	25-75	35-75	35-90	40-100	55-110	70-125

Диаметр отверстия d₂ см. стр. 89.
Материал: EN-GJL 200 – DIN EN 1561

Мы оставляем за собой право вносить изменения в данный сортимент в соответствии с техническими инновациями.

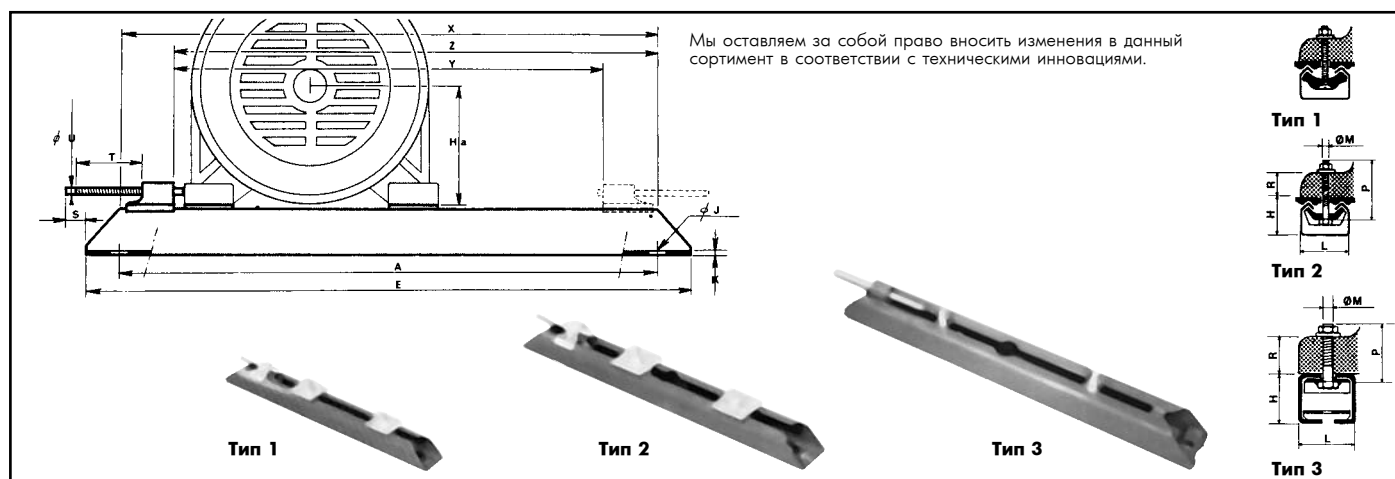

Мы оставляем за собой право вносить изменения в данный сортимент в соответствии с техническими инновациями.

Обозначение	S71/6VS	N300/6VS	S100/8VS	N400/8VS	S132/10VS	N600/10VS	S180/12VS	S225/16GS	S280/20GS	S355/24GS	
Тип	1	1	2	2	2	2	2	3	3	3	
Высота моторного вала (мм)	56/63/71	80	80/90/100	100/112	100/112/132	160	160/180	200/225	250/280	315/355	
Размеры	A (мм)	280,0	343,0	355,0	455,0	480,0	580,0	630,0	800,0	1000,0	1250,0
	E (мм)	312,0	375,0	395,0	495,0	530,0	630,0	686,0	864,0	1072,0	1330,0
	H (мм)	28,0	28,0	40,0	40,0	49,5	49,5	60,5	75,0	100,0	125,0
	Ø J (мм)	10,5	10,5	13,0	13,0	15,0	15,0	19,0	19,0	27,0	30,0
	K (мм)	1,5	1,5	2,5	2,5	7,0	7,0	7,0	8,0	10,0	13,0
	L (мм)	40,2	40,2	50,0	50,0	60,0	60,0	75,0	90,0	112,0	130,0
	Ø M (мм)	6,0	6,0	8,0	8,0	10,0	10,0	12,0	16,0	20,0	24,0
	P (мм)	35,0	35,0	45,0	45,0	55,0	55,0	70,0	70,0	80,0	100,0
	R (мм)	13,0	13,0	18,5	18,5	23,5	23,5	34,0	41,0	48,0	62,0
	S (мм)	20,0	20,0	30,0	32,0	37,0	37,0	50,0	167,0	200,0	230,0
T (мм)	75,0	75,0	97,0	97,0	119,0	119,0	154,0	300,0	360,0	430,0	
□ U (мм)	6,0	6,0	8,0	8,0	9,0	9,0	12,0	16,0	19,0	21,0	
Рабочая длина	X (мм)	262,0	325,0	324,0	424,0	442,0	542,0	575,0	—	—	—
	Y (мм)	206,0	265,0	264,0	354,0	368,0	473,0	475,0	623,0	764,0	946,0
	Z (мм)	234,0	295,0	294,0	394,0	405,0	502,5	525,0	698,0	864,0	1064,0
Вес комплекта (≈ кг)	1,120	1,300	2,970	3,500	6,100	6,500	10,650	16,200	36,100	59,500	

Преимущества направляющих шин Optibelt MS

- Небьющиеся, потому что, полностью из металла.
- Стандартные болты можно легко заменить, например, для усиления крепления.
- Легкий монтаж двигателя:
После того как болты введены в крепление, конструкция с помощью специальных гаек вставляется в стальные шины.
- Все поверхности деталей защищены от коррозии соответствующей обработкой.
- Шины химически обработаны.
- Болты (электро) оцинкованы.
- Болты для крепления мотора:
для S71 до S180 оцинкованы,
для S225 до S355 химически обработаны.

Размеры, которые маркированы буквой «S» (Пр. S71), обозначают французскую норму U.T.E. C-51106.

Числа как 71, 100, 132, 180, 225, 280 и 355, обозначают максимальную высоту моторного вала в мм для соответствующего типа.

Числа за дробью (6, 8, 10, 12, 16, 20, 24) обозначают размер шурупа (δ = M6).

Обозначения «VS» и «GS» указывают исполнение поршни:

«VS» = подвижный элемент

«GS» = сварной элемент.

Типы N300, N400 и N600 нестандартные. Речь идет соответственно о продленном исполнении стандартной шины, так что для этого могут использоваться те же самые запасные части.

Комплект состоит из 2 шин, включая все крепления.

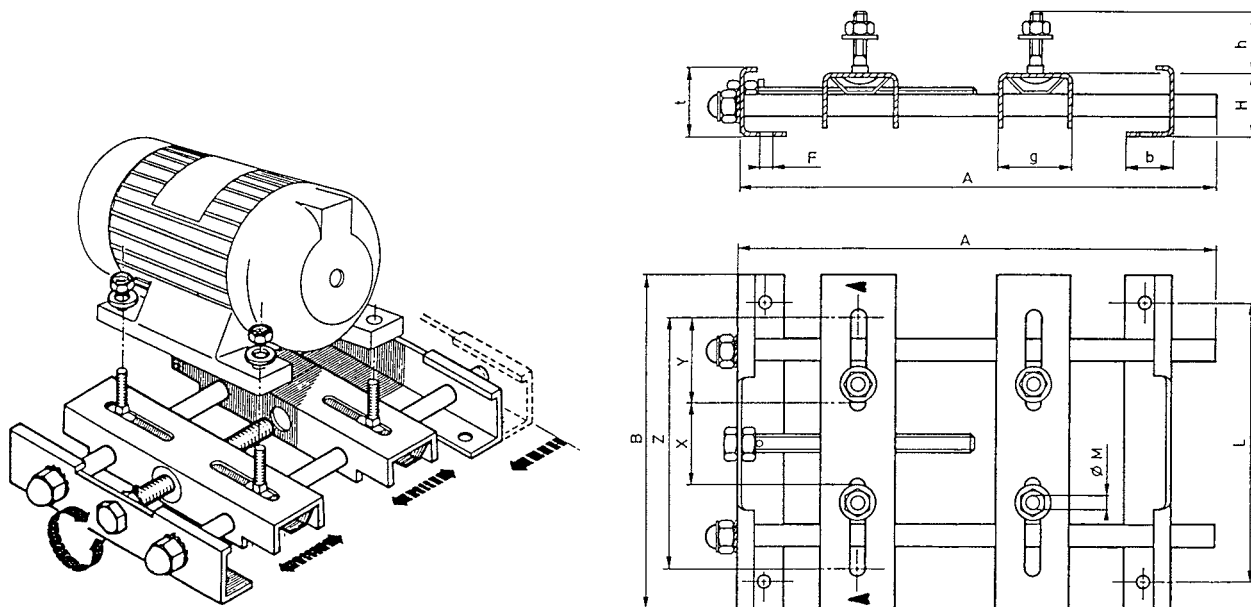

Мы оставляем за собой право вносить изменения в данный сортимент в соответствии с техническими инновациями.

Обозначение	MS 100	MS 132
Высота моторного вала H_a (мм)	100,0	132,0
A (мм)	300,0	450,0
B (мм)	180,0	265,0
F (мм)	10,0	13,0
H (мм)	35,0	50,0
L (мм)	150,0	225,0
M	M 8 x 35	M 10 x 40
b (мм)	30,0	45,0
g (мм)	40,0	55,0
h (мм)	35,0	40,0
t (мм)	40,0	55,0
u (мм)	25,0	35,0
v (мм)	20,0	25,0
w (мм)	9,0	18,0
x (мм)	46,0	105,0
y (мм)	50,0	50,0
z (мм)	145,0	204,0
Вес (\approx кг)	2,180	4,520

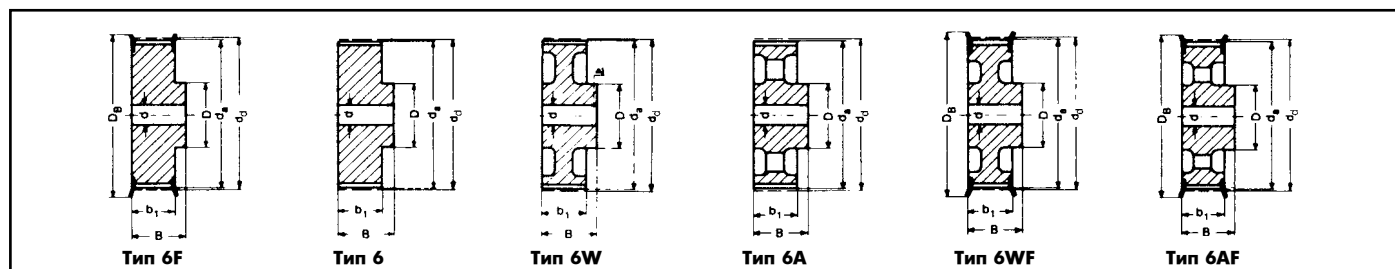

Тип XL – шаг 5,08 мм для ремней с кодом ширины 025, 031, 037

Обозначение	Количество зубьев	Тип	Материал	d _d (мм)	d _g (мм)	D _B (мм)	b ₁ (мм)	B (мм)	D (мм)	Расточка d (мм)	Отверстие d _{max} (мм)	Регулирующий винт	Вес (≈ кг)
10 XL 037	10	6F	St	16,17	15,66	23	14,3	19,8	9,5	5,0	6,4	M3	0,02
11 XL 037	11	6F	St	17,79	17,28	23	14,3	19,8	9,5	5,0	6,4	M3	0,02
12 XL 037	12	6F	St	19,40	18,89	25	14,3	19,8	12,7	5,0	7,9	M3	0,03
14 XL 037	14	6F	St	22,64	22,13	28	14,3	19,8	14,3	6,0	9,5	M4	0,04
15 XL 037	15	6F	St	24,26	23,75	28	14,3	19,8	15,9	6,0	11,1	M4	0,04
16 XL 037	16	6F	St	25,87	25,36	32	14,3	19,8	17,5	6,0	12,7	M4	0,05
18 XL 037	18	6F	St	29,11	28,60	36	14,3	19,8	19,0	6,0	14,3	M4	0,06
20 XL 037	20	6F	St	32,34	31,83	38	14,3	22,2	23,8	6,0	17,5	M4	0,08
21 XL 037	21	6F	St	33,96	33,45	38	14,3	22,2	23,8	6,0	17,5	M4	0,09
22 XL 037	22	6F	St	35,57	35,06	42	14,3	22,2	25,4	6,0	19,1	M4	0,10
24 XL 037	24	6F	St	38,81	38,30	44	14,3	22,2	27,0	6,0	20,6	M4	0,12
26 XL 037	26	6F	St	42,04	41,53	48	14,3	22,2	30,0	6,0	23,0	M4	0,14
28 XL 037	28	6F	St	45,28	44,77	51	14,3	22,2	30,2	6,0	23,0	M4	0,16
30 XL 037	30	6F	St	48,51	48,00	54	14,3	22,2	34,9	6,0	23,0	M4	0,19
32 XL 037	32	6	Al	51,74	51,23	—	14,3	25,4	38,0	8,0	23,0	M4	0,11
36 XL 037	36	6	Al	58,21	57,70	—	14,3	25,4	38,0	8,0	23,0	M4	0,13
40 XL 037	40	6	Al	64,68	64,17	—	14,3	25,4	38,0	8,0	23,0	M4	0,17
42 XL 037	42	6W	Al	67,91	67,40	—	14,3	25,4	38,0	8,0	23,0	M4	0,13
44 XL 037	44	6W	Al	71,15	70,64	—	14,3	25,4	38,0	8,0	23,0	M4	0,15
48 XL 037	48	6W	Al	77,62	77,11	—	14,3	25,4	38,0	8,0	23,0	M4	0,16
60 XL 037	60	6A	Al	97,02	96,51	—	14,3	25,4	38,0	8,0	23,0	M4	0,18
72 XL 037	72	6A	Al	116,43	115,92	—	14,3	25,4	38,0	8,0	23,0	M4	0,23

Тип L – шаг 9,525 мм для ремней с кодом ширины 050

10 L 050	10	6F	St	30,32	29,56	36	19	26	22	6,0	13,0	—	0,11
12 L 050	12	6F	St	36,38	35,62	42	19	26	28	6,0	17,0	—	0,19
13 L 050	13	6F	St	39,41	38,65	44	19	26	30	6,0	19,0	—	0,21
14 L 050	14	6F	St	42,45	41,68	48	19	26	33	8,0	20,0	—	0,25
15 L 050	15	6F	St	45,48	44,72	51	19	26	36	8,0	23,0	—	0,30
16 L 050	16	6F	St	48,51	47,75	54	19	26	38	8,0	23,0	—	0,33
17 L 050	17	6F	St	51,54	50,78	57	19	26	40	10,0	24,0	—	0,36
18 L 050	18	6F	St	54,57	53,81	60	19	26	40	10,0	24,0	—	0,41
19 L 050	19	6F	St	57,61	56,84	60	19	26	40	10,0	24,0	—	0,45
20 L 050	20	6F	St	60,64	59,88	66	19	26	46	10,0	28,0	—	0,50
21 L 050	21	6F	St	63,67	62,91	71	19	26	46	10,0	28,0	—	0,55
22 L 050	22	6F	St	66,70	65,94	75	19	26	50	10,0	30,0	—	0,62
24 L 050	24	6F	St	72,77	72,00	79	19	26	50	12,0	30,0	—	0,68
26 L 050	26	6F	St	78,83	78,07	87	19	26	50	12,0	30,0	—	0,82
28 L 050	28	6F	St	84,89	84,13	91	19	26	50	12,0	30,0	—	0,92
30 L 050	30	6F	St	90,96	90,20	97	19	26	50	12,0	30,0	—	1,10
32 L 050	32	6F	St	97,02	96,26	103	19	26	50	12,0	30,0	—	1,20
36 L 050	36	6WF	GG	109,15	108,38	115	19	26	50	12,0	30,0	—	1,00
40 L 050	40	6WF	GG	121,28	120,51	127	19	26	50	12,0	30,0	—	1,10
44 L 050	44	6AF	GG	133,40	132,64	140	19	26	50	12,0	30,0	—	1,20
48 L 050	48	6AF	GG	145,53	144,77	152	19	26	50	12,0	30,0	—	1,30
60 L 050	60	6A	GG	181,91	181,15	—	19	28	50	15,0	30,0	—	1,30
72 L 050	72	6A	GG	218,30	217,53	—	19	28	50	15,0	30,0	—	1,70
84 L 050	84	6A	GG	254,68	253,92	—	19	28	50	15,0	30,0	—	1,90

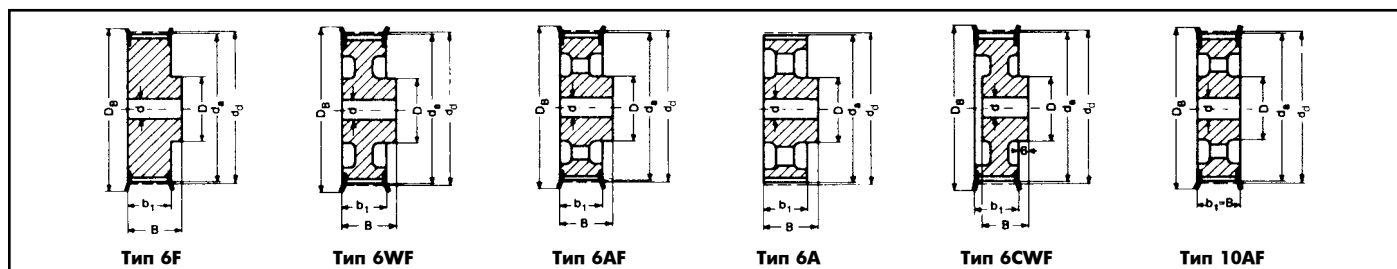

Тип L – шаг 9,525 мм для ремней с кодом ширины 075

Обозначение	Количество зубьев	Тип	Материал	d _d (мм)	d _a (мм)	D _B (мм)	b ₁ (мм)	B (мм)	D (мм)	Расточка d (мм)	Отверстие d _{max} (мм)	Вес (≈ кг)
10 L 075	10	6F	St	30,32	29,56	36	25	32	22	6	13	0,15
12 L 075	12	6F	St	36,38	35,62	42	25	32	28	8	17	0,23
13 L 075	13	6F	St	39,41	38,65	44	25	32	30	8	19	0,26
14 L 075	14	6F	St	42,45	41,68	48	25	32	33	8	20	0,32
15 L 075	15	6F	St	45,48	44,72	51	25	32	36	8	23	0,35
16 L 075	16	6F	St	48,51	47,75	54	25	32	38	8	23	0,42
17 L 075	17	6F	St	51,54	50,78	57	25	32	40	10	24	0,45
18 L 075	18	6F	St	54,57	53,81	60	25	32	40	10	24	0,51
19 L 075	19	6F	St	57,61	56,84	60	25	32	40	10	24	0,57
20 L 075	20	6F	St	60,64	59,88	66	25	32	46	10	28	0,63
21 L 075	21	6F	St	63,67	62,91	71	25	32	46	10	28	0,70
22 L 075	22	6F	St	66,70	65,94	75	25	32	50	10	30	0,75
24 L 075	24	6F	St	72,77	72,00	79	25	32	50	12	30	0,85
26 L 075	26	6F	St	78,83	78,07	87	25	32	50	12	30	1,00
28 L 075	28	6F	St	84,89	84,13	91	25	32	50	12	30	1,20
30 L 075	30	6F	St	90,96	90,20	97	25	32	50	12	30	1,40
32 L 075	32	6F	St	97,02	96,26	103	25	32	50	12	30	1,50
36 L 075	36	6WF	GG	109,15	108,38	115	25	32	55	12	32	1,30
40 L 075	40	6WF	GG	121,28	120,51	127	25	32	60	12	35	1,60
44 L 075	44	6AF	GG	133,40	132,64	140	25	32	60	12	35	1,70
48 L 075	48	6AF	GG	145,53	144,77	152	25	32	60	12	35	1,90
60 L 075	60	6A	GG	181,91	181,15	—	26	35	60	15	35	1,80
72 L 075	72	6A	GG	218,30	217,53	—	26	35	60	15	35	2,30
84 L 075	84	6A	GG	254,68	253,92	—	26	35	60	15	35	2,50

Тип L – шаг 9,525 мм для ремней с кодом ширины 100

10 L 100	10	6F	St	30,32	29,56	36	31	38	22	6	13	0,81
12 L 100	12	6F	St	36,38	35,62	42	31	38	28	8	17	0,29
13 L 100	13	6F	St	39,41	38,65	44	31	38	30	8	19	0,30
14 L 100	14	6F	St	42,45	41,68	48	31	38	33	8	20	0,38
15 L 100	15	6F	St	45,48	44,72	51	31	38	36	8	23	0,40
16 L 100	16	6F	St	48,51	47,75	54	31	38	38	8	23	0,51
17 L 100	17	6F	St	51,54	50,78	57	31	38	40	10	24	0,54
18 L 100	18	6F	St	54,57	53,81	60	31	38	40	10	24	0,62
19 L 100	19	6F	St	57,61	56,84	60	31	38	40	10	24	0,69
20 L 100	20	6F	St	60,64	59,88	66	31	38	46	10	28	0,76
21 L 100	21	6F	St	63,67	62,91	71	31	38	46	10	28	0,82
22 L 100	22	6F	St	66,70	65,94	75	31	38	50	10	30	0,92
24 L 100	24	6F	St	72,77	72,00	79	31	38	50	12	30	1,10
26 L 100	26	6F	St	78,83	78,07	87	31	38	50	12	30	1,30
28 L 100	28	6F	St	84,89	84,13	91	31	38	50	12	30	1,40
30 L 100	30	6F	St	90,96	90,20	97	31	38	50	12	30	1,70
32 L 100	32	6F	St	97,02	96,26	103	31	38	50	12	30	1,80
36 L 100	36	6CWF	GG	109,15	108,38	115	32	32	55	12	32	1,50
40 L 100	40	6CWF	GG	121,28	120,51	127	32	32	60	12	35	1,80
44 L 100	44	10AF	GG	133,40	132,64	140	32	32	60	12	35	1,90
48 L 100	48	10AF	GG	145,53	144,77	152	32	32	60	12	35	2,10
60 L 100	60	6A	GG	181,91	181,15	—	32	35	60	15	35	2,00
72 L 100	72	6A	GG	218,30	217,53	—	32	35	60	15	35	2,50
84 L 100	84	6A	GG	254,68	253,92	—	32	35	60	15	35	2,70

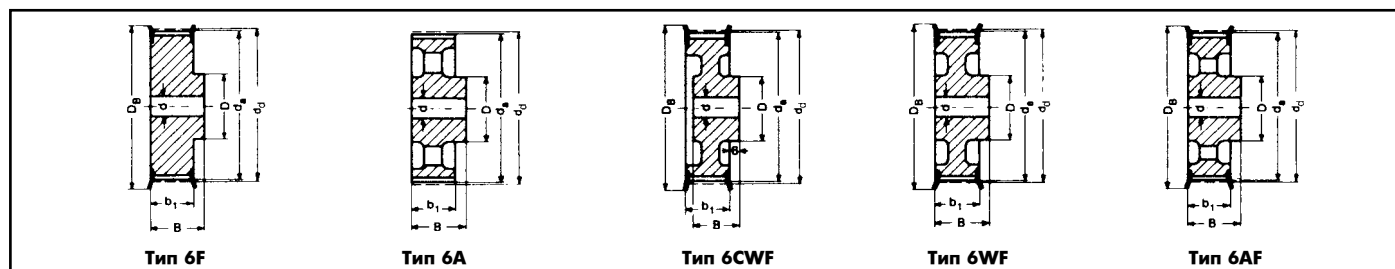

Тип Н – шаг 12,7 мм для ремней с кодом ширины 075

Обозначение	Количество зубьев	Тип	Материал	d _d (мм)	d _g (мм)	D _B (мм)	b ₁ (мм)	B (мм)	D (мм)	Расточка d (мм)	Отверстие d _{max} (мм)	Вес (≈ кг)
14 Н 075	14	6F	St	56,60	55,22	64,0	26,4	40	40	10	24	0,50
16 Н 075	16	6F	St	64,67	63,31	70,0	26,4	40	46	10	26	0,60
18 Н 075	18	6F	St	72,77	71,39	79,0	26,4	40	54	12	32	0,80
19 Н 075	19	6F	St	76,81	75,44	82,5	26,4	40	58	12	35	1,00
20 Н 075	20	6F	St	80,85	79,48	87,0	26,4	40	62	12	35	1,10
21 Н 075	21	6F	St	84,89	83,52	91,0	26,4	40	67	12	38	1,20
22 Н 075	22	6F	St	88,94	87,56	94,0	26,4	40	70	12	38	1,40
24 Н 075	24	6F	St	97,02	95,65	102,0	26,4	40	75	12	42	1,60
26 Н 075	26	6F	St	105,11	103,73	112,0	26,4	40	80	15	45	1,80
28 Н 075	28	6F	GG	113,19	111,82	120,0	26,4	40	80	15	45	2,00
30 Н 075	30	6F	GG	121,28	119,90	128,0	26,4	40	80	15	45	2,10
32 Н 075	32	6F	GG	129,36	127,99	135,0	26,4	40	70	15	45	2,20
36 Н 075	36	6F	GG	145,53	144,16	152,0	26,4	40	80	20	45	2,40
40 Н 075	40	6F	GG	161,70	160,33	168,0	26,4	40	80	20	45	2,80
44 Н 075	44	6AF	GG	177,87	176,50	184,0	26,4	40	80	20	45	2,70
48 Н 075	48	6AF	GG	194,04	192,67	200,0	26,4	40	90	20	50	3,00

Тип Н – шаг 12,7 мм для ремней с кодом ширины 100

14 Н 100	14	6F	St	56,60	55,22	63	31	41	40	10	24	0,65
16 Н 100	16	6F	St	64,68	63,31	71	31	41	46	10	28	0,85
18 Н 100	18	6F	St	72,77	71,39	79	31	41	54	12	32	1,10
19 Н 100	19	6F	St	76,81	75,44	83	31	41	58	12	34	1,20
20 Н 100	20	6F	St	80,85	79,48	87	31	41	62	12	35	1,40
21 Н 100	21	6F	St	84,89	83,52	91	31	41	67	12	38	1,60
22 Н 100	22	6F	St	88,94	87,56	93	31	41	70	12	41	1,70
24 Н 100	24	6F	St	97,02	95,65	103	31	41	75	12	45	2,00
26 Н 100	26	6CWF	GG	105,11	103,73	111	32	32	55	15	32	1,40
28 Н 100	28	6CWF	GG	113,19	111,82	119	32	32	60	15	35	1,60
30 Н 100	30	6CWF	GG	121,28	119,90	127	32	32	60	15	35	1,70
32 Н 100	32	6WF	GG	129,36	127,99	135	32	40	70	20	40	2,20
36 Н 100	36	6WF	GG	145,53	144,16	152	32	40	80	20	45	3,00
40 Н 100	40	6AF	GG	161,70	160,33	168	32	40	80	20	45	2,80
44 Н 100	44	6AF	GG	177,87	176,50	184	32	40	80	20	45	3,10
48 Н 100	48	6AF	GG	194,04	192,67	200	32	40	80	20	45	3,30
60 Н 100	60	6A	GG	242,55	241,18	—	34	45	80	20	45	5,50
72 Н 100	72	6A	GG	291,06	289,69	—	34	45	80	20	45	7,10
84 Н 100*	84	6A	GG	339,57	338,20	—	34	45	80	20	45	8,20
96 Н 100*	96	6A	GG	388,08	386,71	—	34	45	80	20	45	9,90
120 Н 100*	120	6A	GG	485,10	483,73	—	34	50	90	20	50	13,10

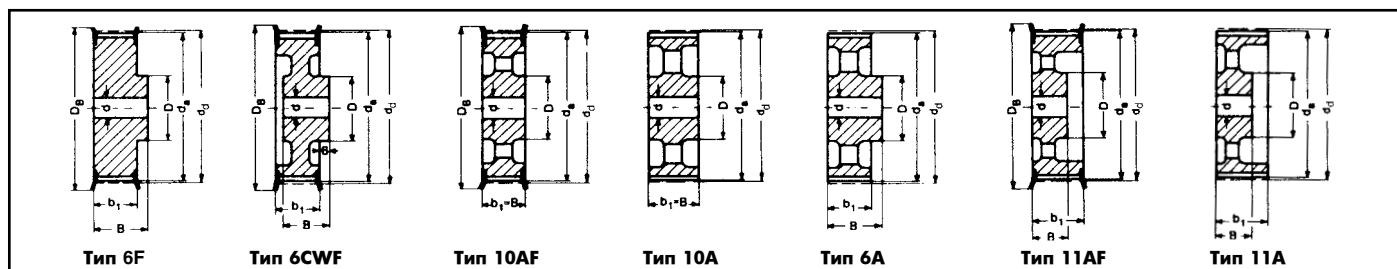

Тип Н – шаг 12,7 мм для ремней с кодом ширины 150

Обозначение	Количество зубьев	Тип	Материал	d_d (мм)	d_a (мм)	D_B (мм)	b_1 (мм)	B (мм)	D (мм)	Расточка d (мм)	Отверстие d_{max} (мм)	Вес (\approx кг)
14 Н 150	14	6F	St	56,60	55,22	63	44	54	40	12	24	0,82
16 Н 150	16	6F	St	64,68	63,31	71	44	54	46	12	28	1,10
18 Н 150	18	6F	St	72,77	71,39	79	44	54	54	12	32	1,50
19 Н 150	19	6F	St	76,81	75,44	83	44	54	58	12	34	1,70
20 Н 150	20	6F	St	80,85	79,48	87	44	54	62	12	35	1,80
21 Н 150	21	6F	St	84,89	83,52	91	44	54	67	12	38	2,20
22 Н 150	22	6F	St	88,94	87,56	93	44	54	70	12	41	2,30
24 Н 150	24	6F	St	97,02	95,65	103	44	54	75	12	45	2,60
26 Н 150	26	6CWF	GG	105,11	103,73	111	45	35	55	15	32	1,70
28 Н 150	28	6CWF	GG	113,19	111,82	119	45	35	60	15	35	1,90
30 Н 150	30	6CWF	GG	121,28	119,90	127	45	35	60	15	35	2,10
32 Н 150	32	6CWF	GG	129,36	127,99	135	45	45	70	20	40	2,60
36 Н 150	36	6CWF	GG	145,53	144,16	152	45	45	80	20	45	3,20
40 Н 150	40	10AF	GG	161,70	160,33	168	45	45	80	20	45	3,80
44 Н 150	44	10AF	GG	177,87	176,50	184	45	45	80	20	45	3,70
48 Н 150	48	10AF	GG	194,04	192,67	200	45	45	80	20	45	4,00
60 Н 150	60	10A	GG	242,55	241,18	—	46	46	85	20	48	5,10
72 Н 150	72	10A	GG	291,06	289,69	—	46	46	85	20	48	7,90
84 Н 150*	84	10A	GG	339,57	338,20	—	46	46	85	20	48	8,90
96 Н 150*	96	10A	GG	388,08	386,71	—	46	46	85	20	48	10,10
120 Н 150*	120	6A	GG	485,10	483,73	—	46	55	95	24	55	17,20

Тип Н – шаг 12,7 мм для ремней с кодом ширины 200

14 Н 200	14	6F	St	56,60	55,22	63	58	68	40	12	24	1,1
16 Н 200	16	6F	St	64,68	63,31	71	58	68	46	15	28	1,4
18 Н 200	18	6F	St	72,77	71,39	79	58	68	54	15	32	1,8
19 Н 200	19	6F	St	76,81	75,44	83	58	68	58	15	34	2,1
20 Н 200	20	6F	St	80,85	79,48	87	58	68	62	15	35	2,3
21 Н 200	21	6F	St	84,89	83,52	91	58	68	67	15	38	2,6
22 Н 200	22	6F	St	88,94	87,56	93	58	68	70	15	41	2,8
24 Н 200	24	6F	St	97,02	95,65	103	58	68	75	15	45	3,4
26 Н 200	26	6CWF	GG	105,11	103,73	111	58	42	60	15	35	2,3
28 Н 200	28	6CWF	GG	113,19	111,82	119	58	42	60	15	35	2,5
30 Н 200	30	6CWF	GG	121,28	119,90	127	58	42	70	15	40	2,9
32 Н 200	32	6CWF	GG	129,36	127,99	135	58	47	70	20	40	3,2
36 Н 200	36	6CWF	GG	145,53	144,16	152	58	47	80	20	45	3,8
40 Н 200	40	11AF	GG	161,70	160,33	168	58	45	80	20	45	4,1
44 Н 200	44	11AF	GG	177,87	176,50	184	58	45	80	20	45	4,4
48 Н 200	48	11AF	GG	194,04	192,67	200	58	45	85	20	48	5,1
60 Н 200	60	11A	GG	242,55	241,18	—	60	50	90	20	50	7,1
72 Н 200	72	11A	GG	291,06	289,69	—	60	50	90	20	50	8,0
84 Н 200*	84	11A	GG	339,57	338,20	—	60	50	90	20	50	12,0
96 Н 200*	96	11A	GG	388,08	386,71	—	60	50	90	20	50	13,6
120 Н 200*	120	10A	GG	485,10	483,73	—	60	60	100	24	57	16,6

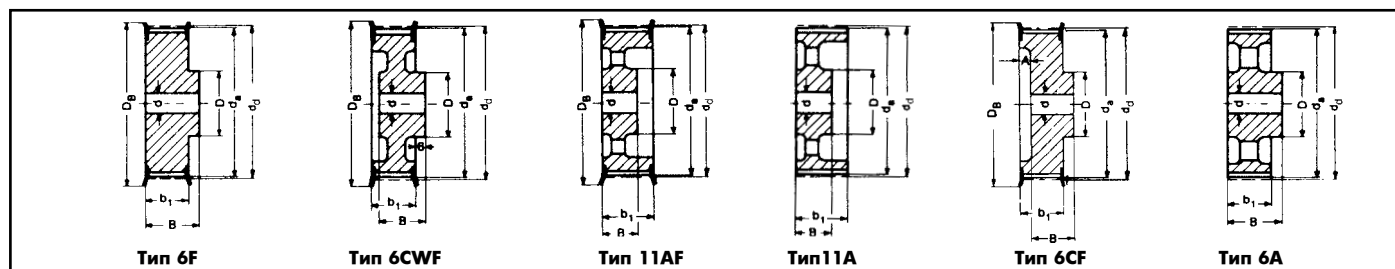

Тип Н – шаг 12,7 мм для ремней с кодом ширины 300

Обозначение	Количество зубьев	Тип	Материал	d _g (мм)	d _a (мм)	D _B (мм)	b ₁ (мм)	B (мм)	D (мм)	A (мм)	Расточка d (мм)	Отверстие d _{max} (мм)	Вес (≈ кг)
16 Н 300	16	6F	St	64,68	63,31	71	84	94	46	—	15	28	2,0
18 Н 300	18	6F	St	72,77	71,39	79	84	94	54	—	15	32	2,6
19 Н 300	19	6F	St	76,81	75,44	83	84	94	58	—	15	34	2,9
20 Н 300	20	6F	St	80,85	79,48	87	84	94	62	—	15	35	3,2
21 Н 300	21	6F	St	84,89	83,52	91	84	94	67	—	15	38	3,6
22 Н 300	22	6F	St	88,94	87,56	93	84	94	70	—	15	41	4,0
24 Н 300	24	6F	St	97,02	95,65	103	84	94	75	—	15	45	4,7
26 Н 300	26	6CWF	GG	105,11	103,73	111	84	57	60	—	15	35	3,3
28 Н 300	28	6CWF	GG	113,19	111,82	119	84	57	60	—	15	35	3,6
30 Н 300	30	6CWF	GG	121,28	119,90	127	84	57	70	—	15	40	4,2
32 Н 300	32	6CWF	GG	129,36	127,99	135	84	57	70	—	20	40	4,3
36 Н 300	36	6CWF	GG	145,53	144,16	152	84	57	80	—	20	45	5,2
40 Н 300	40	11AF	GG	161,70	160,33	168	84	55	80	—	20	45	5,6
44 Н 300	44	11AF	GG	177,87	176,50	184	84	55	80	—	20	45	5,9
48 Н 300	48	11AF	GG	194,04	192,67	200	84	55	85	—	20	48	6,6
60 Н 300	60	11A	GG	242,55	241,18	—	86	55	100	—	20	57	9,9
72 Н 300	72	11A	GG	291,06	289,69	—	86	55	100	—	20	57	13,0
84 Н 300*	84	11A	GG	339,57	338,20	—	86	55	100	—	20	57	15,1
96 Н 300*	96	11A	GG	388,08	386,71	—	86	55	100	—	20	57	18,2
120 Н 300*	120	11A	GG	485,10	483,73	—	86	65	110	—	24	62	26,0

Тип ХН – шаг 22,225 мм для ремней с кодом ширины 200

18 ХН 200*	18	6CF	GG	127,34	124,55	142	64,4	60	85	18	20	50	5,0
20 ХН 200*	20	6CF	GG	141,49	138,69	155	64,4	60	95	18	20	55	6,0
22 ХН 200*	22	6CF	GG	155,64	152,84	170	64,4	60	110	18	20	65	7,2
24 ХН 200*	24	6CF	GG	169,79	166,69	184	64,4	60	125	18	25	70	8,6
26 ХН 200*	26	6CF	GG	183,94	181,14	198	64,4	60	140	18	25	80	10,1
28 ХН 200*	28	6CWF	GG	198,08	195,29	212	64,4	60	120	18	25	70	9,6
30 ХН 200*	30	6CWF	GG	212,23	209,44	227	64,4	60	120	18	25	70	10,4
32 ХН 200*	32	6CWF	GG	226,38	223,59	240	64,4	60	130	18	25	75	11,2
40 ХН 200*	40	6CWF	GG	282,98	280,18	297	64,4	60	140	18	25	80	16,0
48 ХН 200*	48	6A	GG	339,57	336,78	—	65,0	80	150	—	30	85	18,4
60 ХН 200*	60	6A	GG	424,47	421,67	—	65,0	80	150	—	30	85	24,3
72 ХН 200*	72	6A	GG	509,36	506,57	—	65,0	80	150	—	40	85	28,1
84 ХН 200*	84	6A	GG	594,25	591,46	—	65,0	80	160	—	40	90	31,9
96 ХН 200*	96	6A	GG	679,15	676,35	—	65,0	80	160	—	40	90	37,0

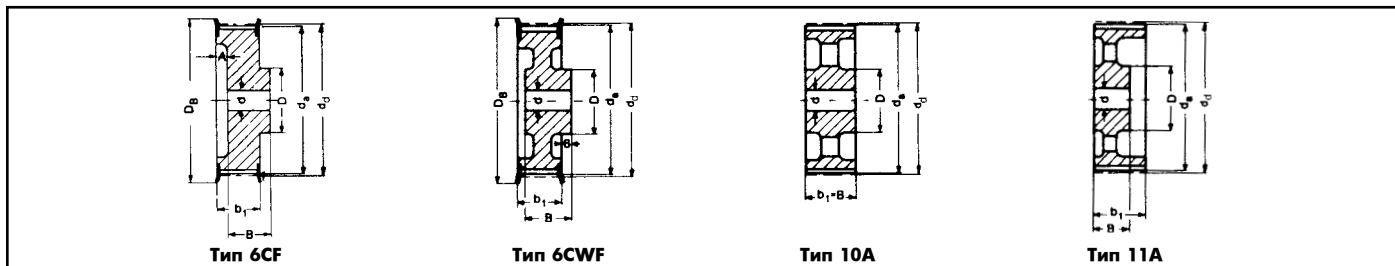

Тип ХН – шаг 22,225 мм для ремней с кодом ширины 300

Обозначение	Количество зубьев	Тип	Материал	d_d (мм)	d_g (мм)	D_B (мм)	b_1 (мм)	B (мм)	D (мм)	A (мм)	Расточка d (мм)	Отверстие d_{max} (мм)	Вес (\approx кг)
18 ХН 300*	18	6CF	GG	127,34	124,55	142	91,4	70	85	35	20	50	6,8
20 ХН 300*	20	6CF	GG	141,49	138,69	155	91,4	70	95	35	20	55	7,4
22 ХН 300*	22	6CF	GG	155,64	152,84	170	91,4	70	110	35	20	65	9,0
24 ХН 300*	24	6CF	GG	169,79	166,69	184	91,4	70	125	35	25	70	10,6
26 ХН 300*	26	6CF	GG	183,94	181,14	198	91,4	70	140	35	25	80	13,0
28 ХН 300*	28	6CWF	GG	198,08	195,29	212	91,4	70	120	35	25	70	12,0
30 ХН 300*	30	6CWF	GG	212,23	209,44	227	91,4	70	120	35	25	70	13,0
32 ХН 300*	32	6CWF	GG	226,38	223,59	240	91,4	70	130	35	25	75	14,7
40 ХН 300*	40	6CWF	GG	282,98	280,18	297	91,4	70	140	35	25	80	19,9
48 ХН 300*	48	10A	GG	339,57	336,78	—	92,0	92	150	—	30	85	22,5
60 ХН 300*	60	10A	GG	424,47	421,67	—	92,0	92	150	—	30	85	31,5
72 ХН 300*	72	10A	GG	509,36	506,57	—	92,0	92	150	—	40	85	36,4
84 ХН 300*	84	10A	GG	594,25	591,46	—	92,0	92	160	—	40	90	43,4
96 ХН 300*	96	10A	GG	679,15	676,35	—	92,0	92	160	—	40	90	48,5

Тип ХН – шаг 22,225 мм для ремней с кодом ширины 400

18 ХН 400*	18	6CF	GG	127,34	124,55	142	118,4	85	85	47	20	50	8,5
20 ХН 400*	20	6CF	GG	141,49	138,69	155	118,4	85	95	47	20	55	9,4
22 ХН 400*	22	6CF	GG	155,64	152,84	170	118,4	85	110	47	20	65	11,5
24 ХН 400*	24	6CF	GG	169,79	166,69	184	118,4	85	125	47	25	70	13,4
26 ХН 400*	26	6CF	GG	183,94	181,14	198	118,4	85	140	47	25	80	15,6
28 ХН 400*	28	6CWF	GG	198,08	195,29	212	118,4	85	120	47	25	70	14,5
30 ХН 400*	30	6CWF	GG	212,23	209,44	227	118,4	85	120	47	25	70	16,0
32 ХН 400*	32	6CWF	GG	226,38	223,59	240	118,4	85	130	47	25	75	18,0
40 ХН 400*	40	6CWF	GG	282,98	280,18	297	118,4	85	140	47	25	80	24,0
48 ХН 400*	48	11A	GG	339,57	336,78	—	119,0	92	150	—	30	85	30,8
60 ХН 400*	60	11A	GG	424,47	421,67	—	119,0	92	150	—	30	85	36,2
72 ХН 400*	72	11A	GG	509,36	506,57	—	119,0	92	150	—	40	85	42,7
84 ХН 400*	84	11A	GG	594,25	591,46	—	119,0	92	160	—	40	90	49,7
96 ХН 400*	96	11A	GG	679,15	676,35	—	119,0	92	160	—	40	90	59,9

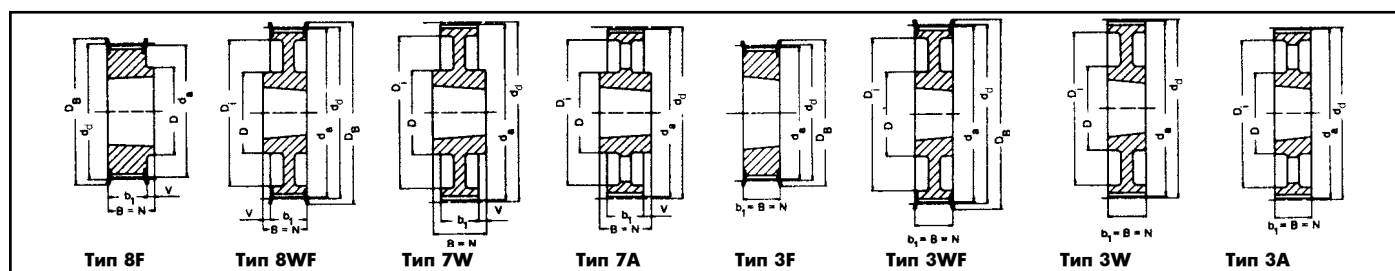

Тип L – шаг 9,525 мм для ремней с кодом ширины 050

Обозначение	Количество зубьев	Тип	Материал	d_d (мм)	d_a (мм)	D_B (мм)	b_1 (мм)	B (мм)	N (мм)	V (мм)	Z (мм)	D (мм)	D_1 (мм)	Втулка	Вес без втулки (≈ кг)
TB 18 L 050	18	8F	St	54,57	53,81	60	19,0	22,0	22,0	3,0	—	44	—	1108	0,2
TB 19 L 050	19	8F	St	57,61	56,84	60	19,0	22,0	22,0	3,0	—	44	—	1108	0,2
TB 20 L 050	20	8F	St	60,64	59,88	66	19,0	22,0	22,0	3,0	—	48	—	1108	0,2
TB 21 L 050	21	8F	St	63,67	62,91	71	19,0	22,0	22,0	3,0	—	48	—	1108	0,3
TB 22 L 050	22	8F	St	66,70	65,94	75	19,0	22,0	22,0	3,0	—	51	—	1108	0,3
TB 23 L 050	23	8F	GG	69,73	68,97	79	19,0	22,0	22,0	3,0	—	54	—	1108	0,4
TB 24 L 050	24	8F	GG	72,77	72,00	79	19,0	22,0	22,0	3,0	—	54	—	1108	0,4
TB 25 L 050	25	8F	GG	75,80	75,04	83	19,0	22,0	22,0	3,0	—	56	—	1108	0,5
TB 26 L 050	26	8F	GG	78,83	78,07	87	19,0	22,0	22,0	3,0	—	60	—	1108	0,5
TB 27 L 050	27	8F	GG	81,86	81,10	87	19,0	22,0	22,0	3,0	—	65	—	1108	0,6
TB 28 L 050	28	8F	GG	84,89	84,13	91	19,0	22,0	22,0	3,0	—	65	—	1108	0,6
TB 30 L 050	30	8F	GG	90,96	90,20	97	19,0	22,0	22,0	3,0	—	70	—	1108	0,8
TB 32 L 050	32	8F	GG	97,02	96,26	103	19,0	22,0	22,0	3,0	—	74	—	1108	0,9
TB 36 L 050	36	8F	GG	109,15	108,39	115	19,0	22,0	22,0	3,0	—	87	—	1108	1,2
TB 40 L 050	40	8F	GG	121,28	120,51	127	19,0	25,0	25,0	6,0	—	97	—	1610	1,5
TB 48 L 050	48	8WF	GG	145,53	144,77	152	19,0	25,0	25,0	6,0	—	88	124	1610	2,3
TB 60 L 050	60	7W	GG	181,91	181,15	—	19,0	25,0	25,0	3,0	—	92	166	1610	2,0
TB 72 L 050	72	7A	GG	218,30	217,53	—	19,0	25,0	25,0	3,0	—	92	202	1610	3,0
TB 84 L 050	84	7A	GG	254,68	253,90	—	19,0	25,0	25,0	3,0	—	92	236	1610	4,0
TB 96 L 050	96	7A	GG	291,06	290,30	—	19,0	32,0	32,0	6,5	—	106	270	2012	5,5
TB 120 L 050	120	7A	GG	363,83	363,07	—	19,0	32,0	32,0	6,5	—	106	343	2012	6,8

Тип L – шаг 9,525 мм для ремней с кодом ширины 075

TB 18 L 075	18	3F	St	54,57	53,81	60	25,0	25,0	25,0	—	—	—	—	1108	0,2
TB 19 L 075	19	3F	St	57,61	56,84	60	25,0	25,0	25,0	—	—	—	—	1108	0,3
TB 20 L 075	20	3F	St	60,64	59,88	66	25,0	25,0	25,0	—	—	—	—	1108	0,3
TB 21 L 075	21	3F	St	63,67	62,91	71	25,0	25,0	25,0	—	—	—	—	1108	0,4
TB 22 L 075	22	3F	St	66,70	65,94	75	25,0	25,0	25,0	—	—	—	—	1108	0,4
TB 23 L 075	23	3F	GG	69,73	68,97	79	25,0	25,0	25,0	—	—	—	—	1108	0,4
TB 24 L 075	24	3F	GG	72,77	72,00	79	25,0	25,0	25,0	—	—	—	—	1108	0,5
TB 25 L 075	25	3F	GG	75,80	75,04	83	25,0	25,0	25,0	—	—	—	—	1108	0,6
TB 26 L 075	26	3F	GG	78,83	78,07	87	25,0	25,0	25,0	—	—	—	—	1108	0,6
TB 27 L 075	27	3F	GG	81,86	81,10	87	25,0	25,0	25,0	—	—	—	—	1108	0,7
TB 28 L 075	28	3F	GG	84,89	84,13	91	25,0	25,0	25,0	—	—	—	—	1108	0,7
TB 30 L 075	30	3F	GG	90,96	90,20	97	25,0	25,0	25,0	—	—	—	—	1108	0,9
TB 32 L 075	32	3F	GG	97,02	96,26	103	25,0	25,0	25,0	—	—	—	—	1108	1,0
TB 36 L 075	36	3F	GG	109,15	108,39	115	25,0	25,0	25,0	—	—	—	—	1610	1,2
TB 40 L 075	40	3F	GG	121,28	120,51	127	25,0	25,0	25,0	—	—	—	—	1610	1,7
TB 48 L 075	48	3WF	GG	145,53	144,77	152	25,0	25,0	25,0	—	—	92	124	1610	2,5
TB 60 L 075	60	3W	GG	181,91	181,15	—	25,0	25,0	25,0	—	—	92	166	1610	3,0
TB 72 L 075	72	3A	GG	218,30	217,53	—	25,0	25,0	25,0	—	—	92	202	1610	4,0
TB 84 L 075	84	7A	GG	254,68	253,90	—	25,0	32,0	32,0	3,5	—	106	236	2012	5,2
TB 96 L 075	96	7A	GG	291,06	290,30	—	25,0	32,0	32,0	3,5	—	106	270	2012	6,5
TB 120 L 075	120	7A	GG	363,83	363,07	—	25,0	32,0	32,0	3,5	—	106	343	2012	7,6

St = Сталь

GG = серый чугун

Мы оставляем за собой право вносить изменения в данный сортимент в соответствии с техническими инновациями.

Диаметр отверстия d_2 см. стр. 89.

Втулка	1108	1610	2012
Отверстие d_2 (мм) от ... до ...	10-28	14-42	14-50

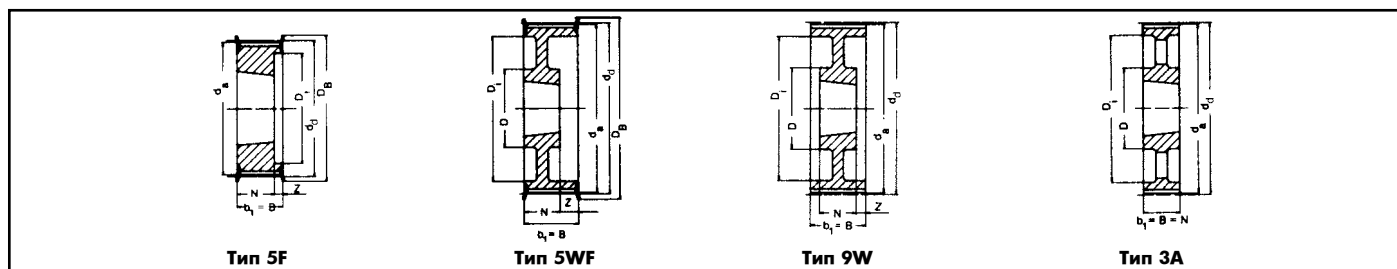

Тип L – шаг 9,525 мм для ремней с кодом ширины 100

Обозначение	Количество зубьев	Тип	Материал	d_d (мм)	d_a (мм)	D_B (мм)	b_1 (мм)	B (мм)	N (мм)	V (мм)	Z (мм)	D (мм)	D_i (мм)	Втулка	Вес без втулки (≈ кг)
TB 18 L 100	18	5F	St	54,57	53,81	60	31,0	31,0	22,0	—	9,0	—	38	1108	0,2
TB 19 L 100	19	5F	St	57,61	56,84	60	31,0	31,0	22,0	—	9,0	—	38	1108	0,3
TB 20 L 100	20	5F	St	60,64	59,88	66	31,0	31,0	22,0	—	9,0	—	45	1108	0,4
TB 21 L 100	21	5F	St	63,67	62,91	71	31,0	31,0	22,0	—	9,0	—	47	1108	0,4
TB 22 L 100	22	5F	St	66,70	65,94	75	31,0	31,0	22,0	—	9,0	—	51	1108	0,4
TB 23 L 100	23	5F	GG	69,73	68,97	79	32,0	32,0	22,0	—	10,0	—	54	1108	0,5
TB 24 L 100	24	5F	GG	72,77	72,00	79	32,0	32,0	22,0	—	10,0	—	54	1108	0,6
TB 25 L 100	25	5F	GG	75,80	75,04	83	32,0	32,0	22,0	—	10,0	—	56	1108	0,6
TB 26 L 100	26	5F	GG	78,83	78,07	87	32,0	32,0	22,0	—	10,0	—	60	1108	0,7
TB 27 L 100	27	5F	GG	81,86	81,10	87	32,0	32,0	22,0	—	10,0	—	62	1108	0,8
TB 28 L 100	28	5F	GG	84,89	84,13	91	32,0	32,0	22,0	—	10,0	—	65	1108	0,8
TB 30 L 100	30	5F	GG	90,96	90,20	97	32,0	32,0	25,0	—	7,0	—	71	1210	0,9
TB 32 L 100	32	5F	GG	97,02	96,26	103	32,0	32,0	25,0	—	7,0	—	75	1210	1,0
TB 36 L 100	36	5F	GG	109,15	108,39	115	32,0	32,0	25,0	—	7,0	—	89	1610	1,4
TB 40 L 100	40	5F	GG	121,28	120,51	127	32,0	32,0	25,0	—	7,0	—	101	1610	1,7
TB 48 L 100	48	5WF	GG	145,53	144,77	152	32,0	32,0	25,0	—	7,0	92	124	1610	2,7
TB 60 L 100	60	9W	GG	181,91	181,15	—	32,0	32,0	25,0	—	3,5	92	166	1610	2,4
TB 72 L 100	72	3A	GG	218,30	217,53	—	32,0	32,0	32,0	—	—	106	202	2012	4,4
TB 84 L 100	84	3A	GG	254,68	253,90	—	32,0	32,0	32,0	—	—	106	236	2012	6,0
TB 96 L 100	96	3A	GG	291,06	290,30	—	32,0	32,0	32,0	—	—	106	270	2012	7,1
TB 120 L 100	120	3A	GG	363,83	363,07	—	32,0	32,0	32,0	—	—	106	343	2012	8,5

St = Сталь

GG = серый чугун

Мы оставляем за собой право вносить изменения в данный сортимент в соответствии с техническими инновациями.

Диаметр отверстия d_2 см. стр. 89.

Втулка	1108	1210	1610	2012
Отверстие d_2 (мм) от ... до ...	10-28	11-32	14-42	14-50

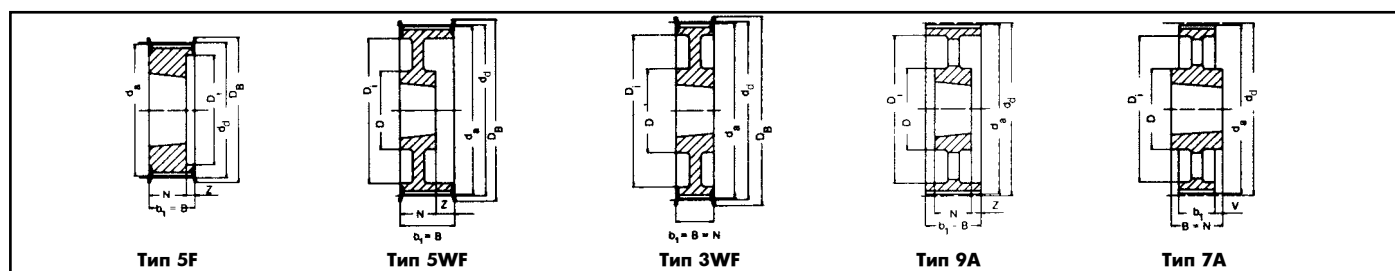

Тип Н – шаг 12,7 мм для ремней с кодом ширины 100

Обозначение	Количество зубьев	Тип	Материал	d_d (мм)	d_a (мм)	D_B (мм)	b_1 (мм)	B (мм)	N (мм)	V (мм)	Z (мм)	D (мм)	D_1 (мм)	Втулка	Вес без втулки (≈ кг)
TB 16 H 100	16	5F	St	64,68	63,31	71	31,0	31,0	22,0	—	9,0	—	45	1108	0,4
TB 18 H 100	18	5F	St	72,77	71,39	79	31,0	31,0	25,0	—	6,0	—	52	1210	0,5
TB 19 H 100	19	5F	St	76,81	75,44	83	31,0	31,0	25,0	—	6,0	—	56	1210	0,6
TB 20 H 100	20	5F	St	80,55	79,48	87	31,0	31,0	25,0	—	6,0	—	60	1210	0,7
TB 21 H 100	21	5F	GG	84,89	83,52	91	32,0	32,0	25,0	—	7,0	—	63	1210	0,8
TB 22 H 100	22	5F	GG	88,94	87,56	93	32,0	32,0	25,0	—	7,0	—	67	1210	0,9
TB 23 H 100	23	5F	GG	92,98	91,61	97	32,0	32,0	25,0	—	7,0	—	71	1610	0,9
TB 24 H 100	24	5F	GG	97,02	95,65	103	32,0	32,0	25,0	—	7,0	—	75	1610	1,0
TB 25 H 100	25	5F	GG	101,06	99,69	106	32,0	32,0	25,0	—	7,0	—	79	1610	1,0
TB 26 H 100	26	5F	GG	105,11	103,73	111	32,0	32,0	25,0	—	7,0	—	83	1610	1,2
TB 27 H 100	27	5F	GG	109,15	107,78	115	32,0	32,0	25,0	—	7,0	—	87	1610	1,3
TB 28 H 100	28	5F	GG	113,19	111,82	119	32,0	32,0	25,0	—	7,0	—	91	1610	1,5
TB 30 H 100	30	5F	GG	121,28	119,90	127	32,0	32,0	25,0	—	7,0	—	99	1610	1,7
TB 32 H 100	32	5WF	GG	129,36	127,99	135	32,0	32,0	25,0	—	7,0	92	108	1610	2,0
TB 36 H 100	36	5WF	GG	145,53	144,16	152	32,0	32,0	25,0	—	7,0	92	124	1610	2,7
TB 40 H 100	40	5WF	GG	161,70	160,33	168	32,0	32,0	25,0	—	7,0	92	140	1610	3,6
TB 44 H 100	44	3WF	GG	177,87	176,50	184	32,0	32,0	32,0	—	—	106	153	2012	3,8
TB 48 H 100	48	3WF	GG	194,04	192,67	200	32,0	32,0	32,0	—	—	106	169	2012	3,2
TB 60 H 100	60	9A	GG	242,55	241,18	—	34,0	34,0	32,0	—	1,0	106	223	2012	4,8
TB 72 H 100	72	9A	GG	291,06	289,69	—	34,0	34,0	32,0	—	1,0	106	270	2012	5,7
TB 84 H 100*	84	9A	GG	339,57	338,20	—	34,0	34,0	32,0	—	1,0	106	318	2012	6,8
TB 96 H 100*	96	7A	GG	388,08	386,71	—	34,0	45,0	45,0	5,5	—	119	366	2517	8,2
TB 120 H 100*	120	7A	GG	485,10	483,73	—	34,0	45,0	45,0	5,5	—	119	462	2517	12,1

Тип Н – шаг 12,7 мм для ремней с кодом ширины 150

TB 18 H 150	18	5F	St	72,77	71,39	79	45,0	45,0	25,0	—	20,0	—	53	1210	0,6
TB 19 H 150	19	5F	St	76,81	75,44	83	45,0	45,0	25,0	—	20,0	—	56	1210	0,7
TB 20 H 150	20	5F	St	80,55	79,48	87	45,0	45,0	25,0	—	20,0	—	60	1210	0,8
TB 21 H 150	21	5F	GG	84,89	83,52	91	45,0	45,0	25,0	—	20,0	—	64	1210	1,0
TB 22 H 150	22	5F	GG	88,94	87,56	93	45,0	45,0	25,0	—	20,0	—	68	1210	1,2
TB 23 H 150	23	5F	GG	92,98	91,61	97	45,0	45,0	25,0	—	20,0	—	71	1610	1,3
TB 24 H 150	24	5F	GG	97,02	95,65	103	45,0	45,0	25,0	—	20,0	—	74	1610	1,2
TB 25 H 150	25	5F	GG	101,06	99,69	106	45,0	45,0	25,0	—	20,0	—	78	1610	1,2
TB 26 H 150	26	5F	GG	105,11	103,73	111	45,0	45,0	25,0	—	20,0	—	82	1610	1,4
TB 27 H 150	27	5F	GG	109,15	107,78	115	45,0	45,0	25,0	—	20,0	—	87	1610	1,6
TB 28 H 150	28	5F	GG	113,19	111,82	119	45,0	45,0	25,0	—	20,0	—	91	1610	1,8
TB 30 H 150	30	5F	GG	121,28	119,90	127	45,0	45,0	25,0	—	20,0	—	99	1610	2,0
TB 32 H 150	32	5WF	GG	129,36	127,99	135	45,0	45,0	25,0	—	20,0	92	108	1610	2,3
TB 36 H 150	36	5WF	GG	145,53	144,16	152	45,0	45,0	25,0	—	20,0	92	124	1610	3,1
TB 40 H 150	40	5WF	GG	161,70	160,33	168	45,0	45,0	25,0	—	20,0	92	140	1610	4,0
TB 44 H 150	44	5WF	GG	177,87	176,50	184	45,0	45,0	32,0	—	13,0	106	153	2012	4,4
TB 48 H 150	48	5WF	GG	194,04	192,67	200	45,0	45,0	32,0	—	13,0	106	169	2012	4,8
TB 60 H 150	60	9A	GG	242,55	241,18	—	46,0	46,0	32,0	—	7,0	106	223	2012	5,4
TB 72 H 150	72	9A	GG	291,06	289,69	—	46,0	46,0	32,0	—	7,0	106	270	2012	6,5
TB 84 H 150*	84	9A	GG	339,57	338,20	—	46,0	46,0	32,0	—	7,0	106	320	2012	8,4
TB 96 H 150*	96	9A	GG	388,08	386,71	—	46,0	46,0	45,0	—	0,5	119	366	2517	11,0
TB 120 H 150*	120	9A	GG	485,10	483,73	—	46,0	46,0	45,0	—	0,5	119	462	2517	14,8

St = Сталь — GG = серый чугун

Мы оставляем за собой право вносить изменения в данный сортимент в соответствии с техническими инновациями.

* Не складированный товар

Диаметр отверстия d_2 см. стр. 89.

Втулка	1108	1210	1610	2012	2517
Отверстие d_2 (мм) от ... до ...	10-28	11-32	14-42	14-50	16-60

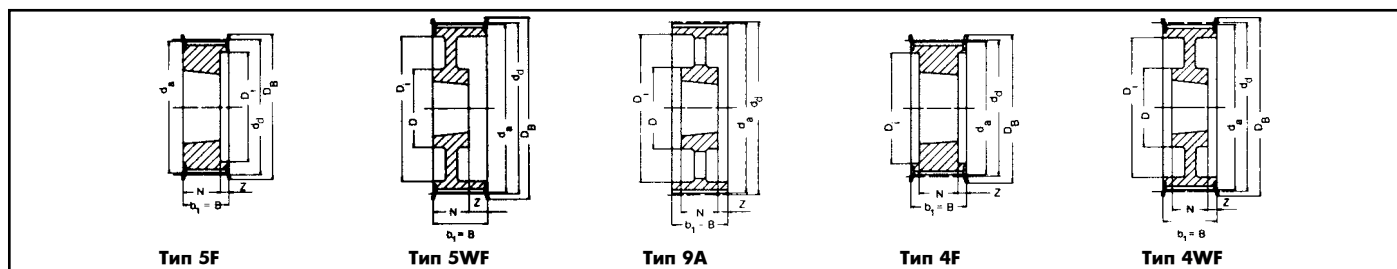

Тип Н – шаг 12,7 мм для ремней с кодом ширины 200

Обозначение	Количество зубьев	Тип	Материал	d_d (мм)	d_a (мм)	D_B (мм)	b_1 (мм)	B (мм)	N (мм)	V (мм)	Z (мм)	D (мм)	D_i (мм)	Втулка	Вес без втулки (≈ кг)
TB 18 H 200	18	5F	St	72,77	71,39	79	58,0	58,0	25,0	—	33,0	—	52	1210	0,8
TB 19 H 200	19	5F	St	76,81	75,44	83	58,0	58,0	25,0	—	33,0	—	56	1610	0,9
TB 20 H 200	20	5F	St	80,55	79,48	87	58,0	58,0	25,0	—	33,0	—	60	1610	1,0
TB 21 H 200	21	5F	GG	84,89	83,52	91	58,0	58,0	25,0	—	33,0	—	64	1610	1,7
TB 22 H 200	22	5F	GG	88,94	87,56	93	58,0	58,0	25,0	—	33,0	—	68	1610	1,5
TB 23 H 200	23	5F	GG	92,98	91,61	97	58,0	58,0	25,0	—	33,0	—	71	1610	1,8
TB 24 H 200	24	5F	GG	97,02	95,65	103	58,0	58,0	25,0	—	33,0	—	74	1610	1,5
TB 25 H 200	25	5F	GG	101,06	99,69	106	58,0	58,0	25,0	—	33,0	—	78	1610	1,5
TB 26 H 200	26	5F	GG	105,11	103,73	111	58,0	58,0	25,0	—	33,0	—	82	1610	1,8
TB 27 H 200	27	5F	GG	109,15	107,78	115	58,0	58,0	25,0	—	33,0	—	87	1610	1,9
TB 28 H 200	28	5F	GG	113,19	111,82	119	58,0	58,0	25,0	—	33,0	—	91	1610	1,9
TB 30 H 200	30	5F	GG	121,28	119,90	127	58,0	58,0	25,0	—	33,0	—	99	1610	2,3
TB 32 H 200	32	5F	GG	129,36	127,99	135	58,0	58,0	32,0	—	26,0	—	107	2012	3,0
TB 36 H 200	36	5WF	GG	145,53	144,16	152	58,0	58,0	32,0	—	26,0	102	124	2012	3,0
TB 40 H 200	40	5WF	GG	161,70	160,33	168	58,0	58,0	32,0	—	26,0	106	140	2012	3,6
TB 44 H 200	44	5WF	GG	177,87	176,50	184	58,0	58,0	32,0	—	26,0	106	153	2012	4,5
TB 48 H 200	48	5WF	GG	194,04	192,67	200	58,0	58,0	45,0	—	13,0	119	169	2517	4,6
TB 60 H 200	60	9A	GG	242,55	241,18	—	60,0	60,0	45,0	—	7,5	119	223	2517	7,0
TB 72 H 200	72	9A	GG	291,06	289,69	—	60,0	60,0	45,0	—	7,5	119	270	2517	8,0
TB 84 H 200*	84	9A	GG	339,57	338,20	—	60,0	60,0	45,0	—	7,5	119	320	2517	9,0
TB 96 H 200*	96	9A	GG	388,08	386,71	—	60,0	60,0	45,0	—	7,5	119	366	2517	11,5
TB 120 H 200*	120	9A	GG	485,10	483,73	—	60,0	60,0	45,0	—	7,5	119	462	2517	15,4

Тип Н – шаг 12,7 мм для ремней с кодом ширины 300

TB 20 H 300	20	4F	St	80,55	79,48	87	84,0	84,0	38,0	—	23,0	—	65	1615	1,5
TB 21 H 300	21	4F	GG	84,89	83,52	91	84,0	84,0	38,0	—	23,0	—	66	1615	1,2
TB 22 H 300	22	4F	GG	88,94	87,56	93	84,0	84,0	38,0	—	23,0	—	67	1615	1,6
TB 23 H 300	23	4F	GG	92,98	91,61	97	84,0	84,0	38,0	—	23,0	—	71	1615	1,8
TB 24 H 300	24	4F	GG	97,02	95,65	103	84,0	84,0	38,0	—	23,0	—	75	1615	2,1
TB 25 H 300	25	4F	GG	101,06	99,69	106	84,0	84,0	38,0	—	23,0	—	79	1615	2,0
TB 26 H 300	26	4F	GG	105,11	103,73	111	84,0	84,0	38,0	—	23,0	—	83	1615	2,7
TB 27 H 300	27	4F	GG	109,15	107,78	115	84,0	84,0	32,0	—	26,0	—	87	2012	3,0
TB 28 H 300	28	4F	GG	113,19	111,82	119	84,0	84,0	32,0	—	26,0	—	91	2012	2,4
TB 30 H 300	30	4F	GG	121,28	119,90	127	84,0	84,0	32,0	—	26,0	—	99	2012	2,9
TB 32 H 300	32	4F	GG	129,36	127,99	135	84,0	84,0	45,0	—	19,5	—	107	2517	3,3
TB 36 H 300	36	4F	GG	145,53	144,16	152	84,0	84,0	45,0	—	19,5	—	124	2517	4,5
TB 40 H 300	40	4F	GG	161,70	160,33	168	84,0	84,0	45,0	—	19,5	—	137	2517	6,0
TB 44 H 300	44	4WF	GG	177,87	176,50	184	86,0	86,0	45,0	—	20,5	119	153	2517	6,6
TB 48 H 300	48	4WF	GG	194,04	192,67	200	86,0	86,0	45,0	—	20,5	119	169	2517	7,6
TB 60 H 300	60	9A	GG	242,55	241,18	—	86,0	86,0	45,0	—	20,5	119	223	2517	8,4
TB 72 H 300	72	9A	GG	291,06	289,69	—	86,0	86,0	45,0	—	20,5	119	270	2517	10,4
TB 84 H 300*	84	9A	GG	339,57	338,20	—	86,0	86,0	45,0	—	20,5	119	320	2517	12,5
TB 96 H 300*	96	9A	GG	388,08	386,71	—	86,0	86,0	76,0	—	5,0	150	362	3030	14,2
TB 120 H 300*	120	9A	GG	485,10	483,73	—	86,0	86,0	76,0	—	5,0	150	460	3030	18,8

St = Сталь — GG = серый чугун

Мы оставляем за собой право вносить изменения в данный сортимент в соответствии с техническими инновациями.

* Не складываемый товар

Диаметр отверстия d_2 см. стр. 89.

Втулка	1210	1610	1615	2012	2517	3030
Отверстие d_2 (мм) от ... до ...	11-32	14-42	14-42	14-50	16-60	35-75

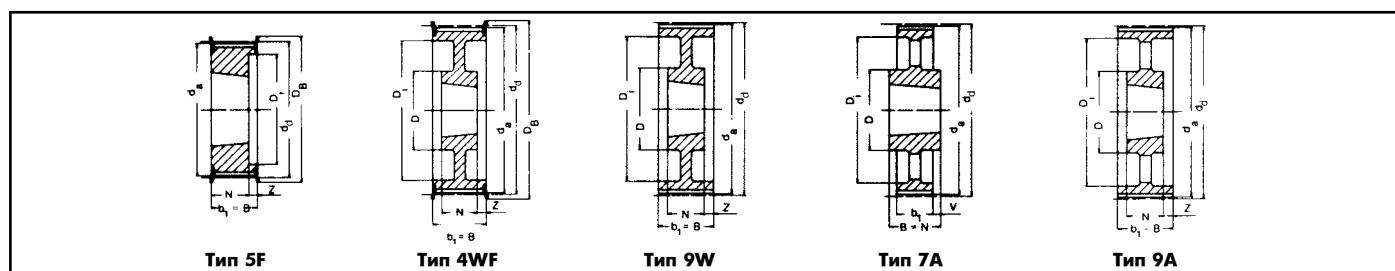

Тип ХН – шаг 22,225 мм для ремней с кодом ширины 200

Обозначение	Количество зубьев	Тип	Материал	d_d (мм)	d_a (мм)	D_B (мм)	b_1 (мм)	B (мм)	N (мм)	V (мм)	Z (мм)	D (мм)	D_1 (мм)	Втулка	Вес без втулки (≈ кг)
ТВ 18 ХН 200*	18	5F	GG	127,34	124,55	138	64	64	45	—	20,0	—	95	2517	2,6
ТВ 20 ХН 200*	20	5F	GG	141,49	138,69	154	64	64	45	—	20,0	—	110	2517	3,6
ТВ 22 ХН 200*	22	5F	GG	155,64	152,84	168	64	64	45	—	20,0	—	120	2517	4,8
ТВ 24 ХН 200*	24	5F	GG	169,79	166,69	183	64	64	45	—	20,0	—	135	2517	6,1
ТВ 26 ХН 200*	26	5F	GG	183,94	181,14	198	64	64	45	—	20,0	—	150	2517	7,4
ТВ 28 ХН 200*	28	4WF	GG	198,08	195,29	211	64	64	45	—	10,0	120	165	2517	9,0
ТВ 30 ХН 200*	30	4WF	GG	212,23	209,44	226	64	64	45	—	10,0	120	180	2517	8,6
ТВ 32 ХН 200*	32	4WF	GG	226,38	223,59	240	64	64	45	—	10,0	120	195	2517	9,8
ТВ 40 ХН 200*	40	4WF	GG	282,98	280,18	296	64	64	51	—	6,5	160	245	3020	13,3
ТВ 48 ХН 200*	48	9W	GG	339,57	336,78	—	64	64	51	—	6,5	160	300	3020	19,0

Тип ХН – шаг 22,225 мм для ремней с кодом ширины 300

ТВ 18 ХН 300*	18	5F	GG	127,34	124,55	138	90	90	45	—	45,0	—	95	2517	3,7
ТВ 20 ХН 300*	20	5F	GG	141,49	138,69	154	90	90	45	—	45,0	—	110	2517	4,7
ТВ 22 ХН 300*	22	5F	GG	155,64	152,84	168	90	90	45	—	45,0	—	120	2517	6,0
ТВ 24 ХН 300*	24	5F	GG	169,79	166,69	183	90	90	45	—	45,0	—	135	2517	7,6
ТВ 26 ХН 300*	26	5F	GG	183,94	181,14	198	90	90	45	—	45,0	—	150	2517	9,8
ТВ 28 ХН 300*	28	5F	GG	198,08	195,29	211	90	90	51	—	39,0	—	165	3020	11,6
ТВ 30 ХН 300*	30	5F	GG	212,23	209,44	226	90	90	51	—	39,0	—	180	3020	11,9
ТВ 32 ХН 300*	32	5F	GG	226,38	223,59	240	90	90	51	—	39,0	—	195	3020	13,8
ТВ 40 ХН 300*	40	4WF	GG	282,98	280,18	296	90	90	51	—	19,5	160	245	3020	19,5
ТВ 48 ХН 300*	48	9W	GG	339,57	336,78	—	90	90	51	—	19,5	160	300	3020	27,0

GG = серый чугун

Мы оставляем за собой право вносить изменения в данный сортимент в соответствии с техническими инновациями.

* Не складированный товар

Диаметр отверстия d_2 см. стр. 89.

Втулка	2517	3020	3535	4040
Отверстие d_2 (мм) от ... до ...	16-60	25-75	35-90	40-100

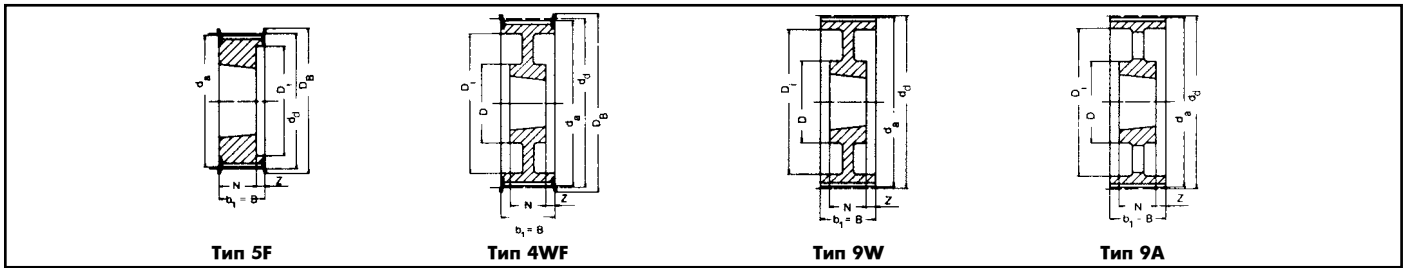

Тип 5F

Тип 4WF

Тип 9W

Тип 9A

Тип ХН – шаг 22,225 мм для ремней с кодом ширины 400

Обозначение	Количество зубьев	Тип	Материал	d_d (мм)	d_a (мм)	D_B (мм)	b_1 (мм)	B (мм)	N (мм)	V (мм)	Z (мм)	D (мм)	D_i (мм)	Втулка	Вес без втулки (≈ кг)
TB 20 ХН 400*	20	5F	GG	141,49	138,69	154	119	119	45	—	74,0	—	110	2517	6,0
TB 22 ХН 400*	22	5F	GG	155,64	152,84	168	119	119	45	—	74,0	—	120	2517	7,2
TB 24 ХН 400*	24	5F	GG	169,79	166,69	183	119	119	51	—	68,0	—	135	3020	8,4
TB 26 ХН 400*	26	5F	GG	183,94	181,14	198	119	119	51	—	68,0	—	150	3020	10,3
TB 28 ХН 400*	28	5F	GG	198,08	195,29	211	119	119	51	—	68,0	—	165	3020	12,3
TB 30 ХН 400*	30	5F	GG	212,23	209,44	226	119	119	51	—	68,0	—	180	3020	14,3
TB 32 ХН 400*	32	5F	GG	226,38	223,59	240	119	119	51	—	68,0	—	195	3020	19,9
TB 40 ХН 400*	40	4WF	GG	282,98	280,18	296	119	119	89	—	15,0	190	245	3535	24,6
TB 48 ХН 400*	48	9W	GG	339,57	336,78	—	119	119	89	—	15,0	190	300	3535	30,0

GG = серый чугун

Мы оставляем за собой право вносить изменения в данный сортимент в соответствии с техническими инновациями.

* Не складировать товар

Диаметр отверстия d_2 см. стр. 89.

Втулка	2517	3020	3535	4040
Отверстие d_2 (мм) от ... до ...	16-60	25-75	35-90	40-100

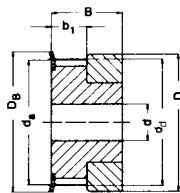

Тип 1F

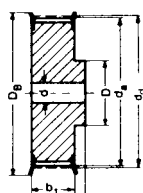

Тип 6F

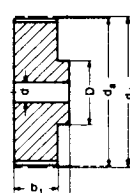

Тип 6

Тип 3М – шаг 3 мм для ремней шириной 6 мм

Не складировать товар

Обозначение	Количество зубьев	Тип	Материал	d_d (мм)	d_a (мм)	D_B (мм)	b_1 (мм)	B (мм)	D (мм)	Расточка d (мм)	Отверстие d_{max} (мм)	Вес (\approx кг)
10-3М-6	10	1F	Al	9,55	8,79	13,0	7,2	14,5	13,0	—	3	
12-3М-6	12	1F	Al	11,46	10,70	15,0	7,2	14,5	15,0	—	5	
14-3М-6	14	1F	Al	13,37	12,61	16,0	7,2	14,5	16,0	—	6	
15-3М-6	15	1F	Al	14,32	13,56	17,5	7,2	14,5	17,5	—	6	
16-3М-6	16	6F	Al	15,28	14,52	18,0	9,8	17,5	10,0	4	7	
18-3М-6	18	6F	Al	17,19	16,43	19,5	9,8	17,5	11,0	6	8	
20-3М-6	20	6F	Al	19,10	18,34	23,0	9,8	17,5	13,0	6	9	
21-3М-6	21	6F	Al	20,05	19,29	25,0	9,8	17,5	14,0	6	9	
22-3М-6	22	6F	Al	21,01	20,25	25,0	9,8	17,5	14,0	6	9	
24-3М-6	24	6F	Al	22,92	22,16	25,0	9,8	17,5	14,0	6	9	
26-3М-6	26	6F	Al	24,83	24,07	28,0	9,8	17,5	16,0	6	11	
28-3М-6	28	6F	Al	26,74	25,98	32,0	9,8	17,5	18,0	6	12	
30-3М-6	30	6F	Al	28,65	27,89	32,0	9,8	17,5	20,0	6	14	
32-3М-6	32	6F	Al	30,56	29,80	36,0	9,8	17,5	22,0	6	15	
36-3М-6	36	6F	Al	34,38	33,62	38,0	10,3	18,0	26,0	6	16	
40-3М-6	40	6F	Al	38,20	37,44	42,0	10,3	18,0	28,0	6	18	
44-3М-6	44	6F	Al	42,02	41,26	48,0	10,3	18,0	33,0	6	20	
48-3М-6	48	6	Al	45,84	45,08	—	10,3	18,6	33,0	8	20	
60-3М-6	60	6	Al	57,30	56,54	—	10,3	18,6	33,0	8	20	
72-3М-6	72	6	Al	68,75	67,99	—	10,3	18,6	33,0	8	20	

Тип 3М – шаг 3 мм для ремней шириной 9 мм

10-3М-9	10	1F	Al	9,55	8,79	13,0	10,2	17,5	13,0	—	3	0,004
12-3М-9	12	1F	Al	11,46	10,70	15,0	10,2	17,5	15,0	—	5	0,006
14-3М-9	14	1F	Al	13,37	12,61	16,0	10,2	17,5	16,0	—	6	0,007
15-3М-9	15	1F	Al	14,32	13,56	17,5	10,2	17,5	17,5	—	6	0,008
16-3М-9	16	6F	Al	15,28	14,52	18,0	12,8	20,6	10,0	4	7	0,007
18-3М-9	18	6F	Al	17,19	16,43	19,5	12,8	20,6	11,0	6	8	0,008
20-3М-9	20	6F	Al	19,10	18,34	23,0	12,8	20,6	13,0	6	9	0,010
21-3М-9	21	6F	Al	20,05	19,29	25,0	12,8	20,6	14,0	6	9	0,013
22-3М-9	22	6F	Al	21,01	20,25	25,0	12,8	20,6	14,0	6	9	0,014
24-3М-9	24	6F	Al	22,92	22,16	25,0	12,8	20,6	14,0	6	9	0,016
26-3М-9	26	6F	Al	24,83	24,07	28,0	12,8	20,6	16,0	6	11	0,018
28-3М-9	28	6F	Al	26,74	25,98	32,0	12,8	20,6	18,0	6	12	0,024
30-3М-9	30	6F	Al	28,65	27,89	32,0	12,8	20,6	20,0	6	14	0,028
32-3М-9	32	6F	Al	30,56	29,80	36,0	12,8	20,6	22,0	6	15	0,032
36-3М-9	36	6F	Al	34,38	33,62	38,0	13,4	22,2	26,0	6	16	0,045
40-3М-9	40	6F	Al	38,20	37,44	42,0	13,4	22,2	28,0	6	18	0,055
44-3М-9	44	6F	Al	42,02	41,26	48,0	13,4	22,2	33,0	6	20	0,074
48-3М-9	48	6	Al	45,84	45,08	—	13,4	22,2	33,0	8	20	0,074
60-3М-9	60	6	Al	57,30	56,54	—	13,4	22,2	33,0	8	20	0,106
72-3М-9	72	6	Al	68,75	67,99	—	13,4	22,2	33,0	8	20	0,145

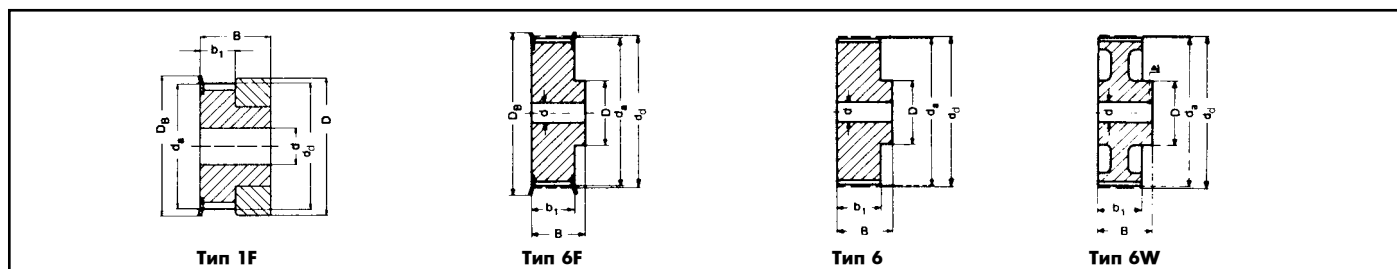

Тип 3M – шаг 3 мм для ремней шириной 15 мм

Обозначение	Количество зубьев	Тип	Материал	d_d (мм)	d_g (мм)	D_B (мм)	b_1 (мм)	B (мм)	D (мм)	Расточка d (мм)	Отверстие d_{max} (мм)	Вес (\approx кг)
10-3M-15	10	1F	Al	9,55	8,79	13,0	17,0	26	13,0	—	3	0,006
12-3M-15	12	1F	Al	11,46	10,70	15,0	17,0	26	15,0	—	5	0,008
14-3M-15	14	1F	Al	13,37	12,61	16,0	17,0	26	16,0	—	6	0,010
15-3M-15	15	1F	Al	14,32	13,56	17,5	17,0	26	17,5	—	6	0,012
16-3M-15	16	6F	Al	15,28	14,52	18,0	19,5	26	10,0	4	7	0,010
18-3M-15	18	6F	Al	17,19	16,43	19,5	19,5	26	11,0	6	8	0,012
20-3M-15	20	6F	Al	19,10	18,34	23,0	19,5	26	13,0	6	9	0,014
21-3M-15	21	6F	Al	20,05	19,29	25,0	19,5	26	14,0	6	9	0,016
22-3M-15	22	6F	Al	21,01	20,25	25,0	19,5	26	14,0	6	9	0,018
24-3M-15	24	6F	Al	22,92	22,16	25,0	19,5	26	14,0	6	9	0,020
26-3M-15	26	6F	Al	24,83	24,07	28,0	19,5	26	16,0	6	11	0,027
28-3M-15	28	6F	Al	26,74	25,98	32,0	19,5	26	18,0	6	12	0,030
30-3M-15	30	6F	Al	28,65	27,89	32,0	19,5	26	20,0	6	14	0,035
32-3M-15	32	6F	Al	30,56	29,80	36,0	19,5	26	22,0	6	15	0,042
36-3M-15	36	6F	Al	34,38	33,62	38,0	20,0	30	26,0	6	16	0,060
40-3M-15	40	6F	Al	38,20	37,44	42,0	20,0	30	28,0	6	18	0,075
44-3M-15	44	6F	Al	42,02	41,26	48,0	20,0	30	33,0	6	20	0,100
48-3M-15	48	6	Al	45,84	45,08	—	20,0	30	33,0	8	20	0,103
60-3M-15	60	6	Al	57,30	56,54	—	20,0	30	33,0	8	20	0,150
72-3M-15	72	6	Al	68,75	67,99	—	20,0	30	33,0	8	20	0,212

Тип 5M – шаг 5 мм для ремней шириной 9 мм

12-5M-9	12	6F	St	19,10	17,96	23	14,5	20,0	13,0	4	7	0,028
14-5M-9	14	6F	St	22,28	21,14	25	14,5	20,0	14,0	6	8	0,034
15-5M-9	15	6F	St	23,87	22,73	28	14,5	20,0	16,0	6	10	0,042
16-5M-9	16	6F	St	25,46	24,32	28	14,5	20,0	16,5	6	10	0,050
18-5M-9	18	6F	St	28,65	27,51	32	14,5	20,0	20,0	6	12	0,070
20-5M-9	20	6F	St	31,83	30,69	36	14,5	22,5	23,0	6	14	0,094
21-5M-9	21	6F	St	33,42	32,28	38	14,5	22,5	24,0	6	14	0,110
22-5M-9	22	6F	St	35,01	33,87	38	14,5	22,5	25,5	6	14	0,118
24-5M-9	24	6F	St	38,20	37,06	42	14,5	22,5	27,0	6	16	0,145
26-5M-9	26	6F	St	41,38	40,24	44	14,5	22,5	30,0	6	18	0,170
28-5M-9	28	6F	St	44,56	43,42	48	14,5	22,5	30,5	6	18	0,200
30-5M-9	30	6F	St	47,75	46,61	51	14,5	22,5	35,0	6	20	0,236
32-5M-9	32	6F	St	50,93	49,79	54	14,5	22,5	38,0	8	22	0,270
36-5M-9	36	6F	St	57,30	56,16	60	14,5	22,5	38,0	8	22	0,324
40-5M-9	40	6F	St	63,66	62,52	71	14,5	22,5	38,0	8	22	0,400
44-5M-9	44	6W	Al	70,03	68,89	—	14,5	25,5	38,0	8	22	0,170
48-5M-9	48	6W	Al	76,39	75,25	—	14,5	25,5	45,0	8	25	0,182
60-5M-9	60	6W	Al	95,49	94,35	—	14,5	25,5	45,0	8	25	0,230
72-5M-9	72	6W	Al	114,59	113,45	—	14,5	25,5	45,0	8	25	0,270

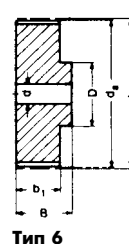
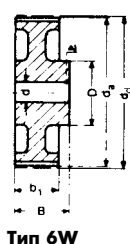
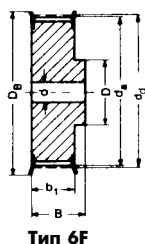

Тип 5M – шаг 5 мм для ремней шириной 15 мм

Обозначение	Количество зубьев	Тип	Материал	d_d (мм)	d_a (мм)	D_B (мм)	b_1 (мм)	B (мм)	D (мм)	Расточка d (мм)	Отверстие d_{max} (мм)	Вес (\approx кг)
12-5M-15	12	6F	St	19,10	17,96	25	20,5	26	13,0	4	7	0,034
14-5M-15	14	6F	St	22,28	21,14	25	20,5	26	14,0	6	8	0,046
15-5M-15	15	6F	St	23,87	22,73	28	20,5	26	16,0	6	10	0,056
16-5M-15	16	6F	St	25,46	24,32	28	20,5	26	16,5	6	10	0,064
18-5M-15	18	6F	St	28,65	27,51	32	20,5	26	20,0	6	12	0,086
20-5M-15	20	6F	St	31,83	30,69	36	20,5	26	23,0	6	14	0,112
21-5M-15	21	6F	St	33,42	32,28	38	20,5	26	24,0	6	14	0,130
22-5M-15	22	6F	St	35,01	33,87	38	20,5	26	25,5	6	14	0,140
24-5M-15	24	6F	St	38,20	37,06	42	20,5	28	27,0	6	16	0,180
26-5M-15	26	6F	St	41,38	40,24	44	20,5	28	30,0	6	18	0,220
28-5M-15	28	6F	St	44,56	43,42	48	20,5	28	30,5	6	18	0,250
30-5M-15	30	6F	St	47,75	46,61	51	20,5	28	35,0	6	20	0,300
32-5M-15	32	6F	St	50,93	49,79	54	20,5	28	38,0	8	22	0,350
36-5M-15	36	6F	St	57,30	56,16	60	20,5	28	38,0	8	22	0,426
40-5M-15	40	6F	St	63,66	62,52	71	20,5	28	38,0	8	22	0,520
44-5M-15	44	6W	Al	70,03	68,89	—	20,5	30	38,0	8	22	0,225
48-5M-15	48	6W	Al	76,39	75,25	—	20,5	30	38,0	8	25	0,187
60-5M-15	60	6W	Al	95,49	94,35	—	20,5	30	50,0	8	25	0,305
72-5M-15	72	6W	Al	114,59	113,45	—	20,5	30	50,0	8	25	0,375

Тип 5M – шаг 5 мм для ремней шириной 25 мм

12-5M-25	12	6F	St	19,10	17,96	25	30	36	13,0	4	7	0,050
14-5M-25	14	6F	St	22,28	21,14	25	30	36	14,0	6	8	0,070
15-5M-25	15	6F	St	23,87	22,73	28	30	36	16,0	6	10	0,080
16-5M-25	16	6F	St	25,46	24,32	28	30	36	16,5	6	10	0,100
18-5M-25	18	6F	St	28,65	27,51	32	30	36	20,0	6	12	0,120
20-5M-25	20	6F	St	31,83	30,69	36	30	36	23,0	6	14	0,160
21-5M-25	21	6F	St	33,42	32,28	38	30	38	24,0	6	14	0,190
22-5M-25	22	6F	St	35,01	33,87	38	30	38	25,5	6	14	0,210
24-5M-25	24	6F	St	38,20	37,06	42	30	38	27,0	6	16	0,250
26-5M-25	26	6F	St	41,38	40,24	44	30	38	30,0	6	18	0,300
28-5M-25	28	6F	St	44,56	43,42	48	30	38	30,5	6	18	0,350
30-5M-25	30	6F	St	47,75	46,61	51	30	38	35,0	6	20	0,420
32-5M-25	32	6F	St	50,93	49,79	54	30	38	38,0	8	22	0,480
36-5M-25	36	6F	St	57,30	56,16	60	30	38	38,0	8	22	0,590
40-5M-25	40	6F	St	63,66	62,52	71	30	38	38,0	8	22	0,740
44-5M-25	44	6W	Al	70,03	68,89	—	30	40	38,0	8	22	0,320
48-5M-25	48	6W	Al	76,39	75,25	—	30	40	38,0	8	25	0,275
60-5M-25	60	6W	Al	95,49	94,35	—	30	40	50,0	8	25	0,435
72-5M-25	72	6W	Al	114,59	113,45	—	30	40	50,0	8	25	0,525

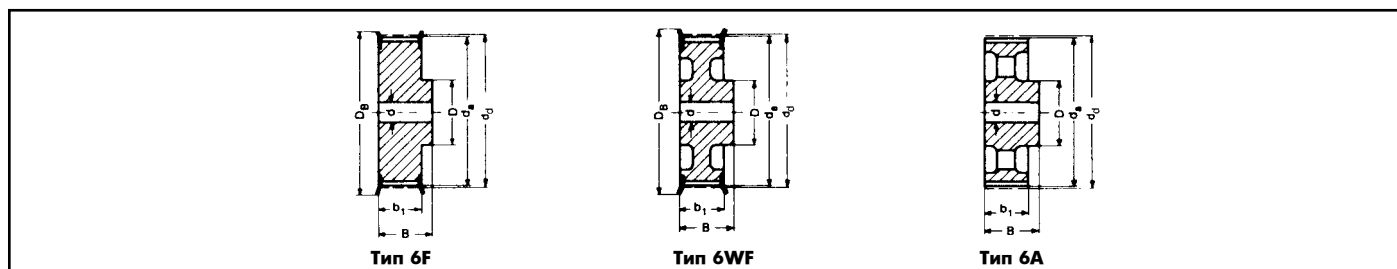

Тип 8M – шаг 8 мм для ремней шириной 20 мм

Обозначение	Количество зубьев	Тип	Материал	d _d (мм)	d _g (мм)	D _B (мм)	b ₁ (мм)	B (мм)	D (мм)	D _i (мм)	Расточка d (мм)	Отверстие d _{max} (мм)	Вес (≈ кг)
22-8M-20	22	6F	St	56,02	54,65	60,0	28	38	43	—	12	30	0,54
24-8M-20	24	6F	St	61,12	59,75	66,0	28	38	45	—	12	30	0,65
26-8M-20	26	6F	St	66,21	64,84	71,0	28	38	50	—	12	35	0,80
28-8M-20	28	6F	St	71,30	69,93	75,0	28	38	50	—	15	35	0,87
30-8M-20	30	6F	St	76,39	75,02	83,0	28	38	55	—	15	35	1,02
32-8M-20	32	6F	St	81,49	80,12	87,0	28	38	60	—	15	40	1,20
34-8M-20	34	6F	St	86,58	85,22	91,0	28	38	70	—	15	45	1,40
36-8M-20	36	6F	St	91,67	90,30	98,5	28	38	70	—	15	45	1,55
38-8M-20	38	6F	St	96,77	95,39	103,0	28	38	75	—	15	45	1,65
40-8M-20	40	6F	GG	101,86	100,49	106,0	28	38	75	—	15	45	1,80
44-8M-20	44	6F	GG	112,05	110,67	119,0	28	38	75	—	15	45	2,10
48-8M-20	48	6F	GG	122,23	120,86	127,0	28	38	75	—	15	45	2,44
56-8M-20	56	6WF	GG	142,60	141,23	148,0	28	38	80	117	15	45	2,60
64-8M-20	64	6WF	GG	162,97	161,60	168,0	28	38	80	137	15	45	2,90
72-8M-20	72	6WF	GG	183,35	181,97	192,0	28	38	80	158	15	45	3,10
80-8M-20	80	6A	GG	203,72	202,35	—	28	38	90	180	15	50	3,80
90-8M-20	90	6A	GG	229,18	227,81	—	28	38	90	204	15	50	4,20
112-8M-20	112	6A	GG	285,21	283,83	—	28	38	90	260	18	50	5,20
144-8M-20	144	6A	GG	366,69	365,32	—	28	38	90	341	20	50	7,50
168-8M-20	168	6A	GG	427,81	426,44	—	28	38	100	402	20	55	10,00
192-8M-20	192	6A	GG	488,92	487,55	—	28	38	100	463	20	55	14,40

Тип 8M – шаг 8 мм для ремней шириной 30 мм

22-8M-30	22	6F	St	56,02	54,65	60,0	38	48	43	—	12	30	0,69
24-8M-30	24	6F	St	61,12	59,75	66,0	38	48	45	—	12	30	0,84
26-8M-30	26	6F	St	66,21	64,84	71,0	38	48	50	—	12	35	1,00
28-8M-30	28	6F	St	71,30	69,93	75,0	38	48	50	—	15	35	1,12
30-8M-30	30	6F	St	76,39	75,02	83,0	38	48	55	—	15	35	1,32
32-8M-30	32	6F	St	81,49	80,12	87,0	38	48	60	—	15	40	1,50
34-8M-30	34	6F	St	86,58	85,22	91,0	38	48	70	—	15	45	1,80
36-8M-30	36	6F	St	91,67	90,30	98,5	38	48	70	—	15	45	1,99
38-8M-30	38	6F	St	96,77	95,39	103,0	38	48	75	—	15	45	2,27
40-8M-30	40	6F	GG	101,86	100,49	106,0	38	48	75	—	15	45	2,40
44-8M-30	44	6F	GG	112,05	110,67	119,0	38	48	75	—	15	45	2,80
48-8M-30	48	6F	GG	122,23	120,86	127,0	38	48	75	—	15	45	3,20
56-8M-30	56	6WF	GG	142,60	141,23	148,0	38	48	90	117	15	50	3,60
64-8M-30	64	6WF	GG	162,97	161,60	168,0	38	48	90	137	15	50	4,30
72-8M-30	72	6WF	GG	183,35	181,97	192,0	38	48	95	158	15	50	4,80
80-8M-30	80	6A	GG	203,72	202,35	—	38	48	100	180	15	55	5,10
90-8M-30	90	6A	GG	229,18	227,81	—	38	48	100	204	15	55	5,70
112-8M-30	112	6A	GG	285,21	283,83	—	38	48	100	260	18	55	6,80
144-8M-30	144	6A	GG	366,69	365,32	—	38	48	100	341	20	55	9,30
168-8M-30	168	6A	GG	427,81	426,44	—	38	48	100	402	20	55	11,40
192-8M-30	192	6A	GG	488,92	487,55	—	38	48	100	463	20	55	16,00

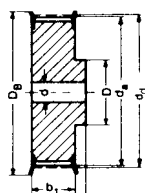

Тип 6F

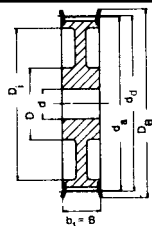

Тип 10WF

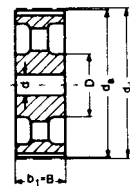

Тип 10A

Тип 8M – шаг 8 мм для ремней шириной 50 мм

Обозначение	Количество зубьев	Тип	Материал	d_d (мм)	d_g (мм)	D_B (мм)	b_1 (мм)	B (мм)	D (мм)	D_i (мм)	Расточка d (мм)	Отверстие d_{max} (мм)	Вес (≈ кг)
22-8M-50	22	6F	St	56,02	54,65	60,0	60	70	43	—	12	30	1,00
24-8M-50	24	6F	St	61,12	59,75	66,0	60	70	45	—	12	30	1,20
26-8M-50	26	6F	St	66,21	64,84	71,0	60	70	50	—	12	35	1,50
28-8M-50	28	6F	St	71,30	69,93	75,0	60	70	50	—	15	35	1,67
30-8M-50	30	6F	St	76,39	75,02	83,0	60	70	55	—	15	35	1,97
32-8M-50	32	6F	St	81,49	80,12	87,0	60	70	60	—	15	40	2,27
34-8M-50	34	6F	St	86,58	85,22	91,0	60	70	70	—	15	45	2,69
36-8M-50	36	6F	St	91,67	90,30	98,5	60	70	70	—	15	45	2,97
38-8M-50	38	6F	St	96,77	95,39	103,0	60	70	75	—	15	45	3,23
40-8M-50	40	6F	GG	101,86	100,49	106,0	60	70	75	—	18	45	3,50
44-8M-50	44	6F	GG	112,05	110,67	119,0	60	70	75	—	18	45	3,90
48-8M-50	48	6F	GG	122,23	120,86	127,0	60	70	80	—	18	45	4,30
56-8M-50	56	10WF	GG	142,60	141,23	148,0	60	60	90	117	18	50	5,00
64-8M-50	64	10WF	GG	162,97	161,60	168,0	60	60	100	137	18	55	5,60
72-8M-50	72	10WF	GG	183,35	181,97	192,0	60	60	100	158	18	55	6,80
80-8M-50	80	10A	GG	203,72	202,35	—	60	60	110	180	18	60	6,90
90-8M-50	90	10A	GG	229,18	227,81	—	60	60	110	204	18	60	8,60
112-8M-50	112	10A	GG	285,21	283,83	—	60	60	110	260	18	60	9,60
144-8M-50	144	10A	GG	366,69	365,32	—	60	60	110	341	20	60	13,80
168-8M-50	168	10A	GG	427,81	426,44	—	60	60	120	402	20	65	16,00
192-8M-50	192	10A	GG	488,92	487,55	—	60	60	130	463	20	70	22,40

Тип 8M – шаг 8 мм для ремней шириной 85 мм

22-8M-85	22	6F	St	56,02	54,65	60,0	95	105	43	—	12	30	1,55
24-8M-85	24	6F	St	61,12	59,75	66,0	95	105	45	—	12	30	1,90
26-8M-85	26	6F	St	66,21	64,84	71,0	95	105	50	—	12	35	2,25
28-8M-85	28	6F	St	71,30	69,93	75,0	95	105	50	—	15	35	2,55
30-8M-85	30	6F	St	76,39	75,02	83,0	95	105	55	—	15	35	3,00
32-8M-85	32	6F	St	81,49	80,12	87,0	95	105	60	—	15	40	3,57
34-8M-85	34	6F	St	86,58	85,22	91,0	95	105	70	—	15	45	4,00
36-8M-85	36	6F	St	91,67	90,30	98,5	95	105	70	—	15	45	4,50
38-8M-85	38	6F	St	96,77	95,39	103,0	95	105	75	—	15	45	4,90
40-8M-85	40	6F	GG	101,86	100,49	106,0	95	105	75	—	18	45	5,20
44-8M-85	44	6F	GG	112,05	110,67	119,0	95	105	75	—	18	45	6,60
48-8M-85	48	6F	GG	122,23	120,86	127,0	95	105	80	—	18	45	7,60
56-8M-85	56	6F	GG	142,60	141,23	148,0	95	105	80	—	20	50	9,80
64-8M-85	64	10WF	GG	162,97	161,60	168,0	95	95	100	137	20	55	10,40
72-8M-85	72	10WF	GG	183,35	181,97	192,0	95	95	110	158	20	60	11,40
80-8M-85	80	10A	GG	203,72	202,35	—	95	95	110	180	20	60	11,10
90-8M-85	90	10A	GG	229,18	227,81	—	95	95	110	204	20	60	13,20
112-8M-85	112	10A	GG	285,21	283,83	—	95	95	110	260	24	60	16,30
144-8M-85*	144	10A	GG	366,69	365,32	—	95	95	120	341	24	65	21,50
168-8M-85*	168	10A	GG	427,81	426,44	—	95	95	120	402	24	65	26,10
192-8M-85*	192	10A	GG	488,92	487,55	—	95	95	130	463	24	70	30,60

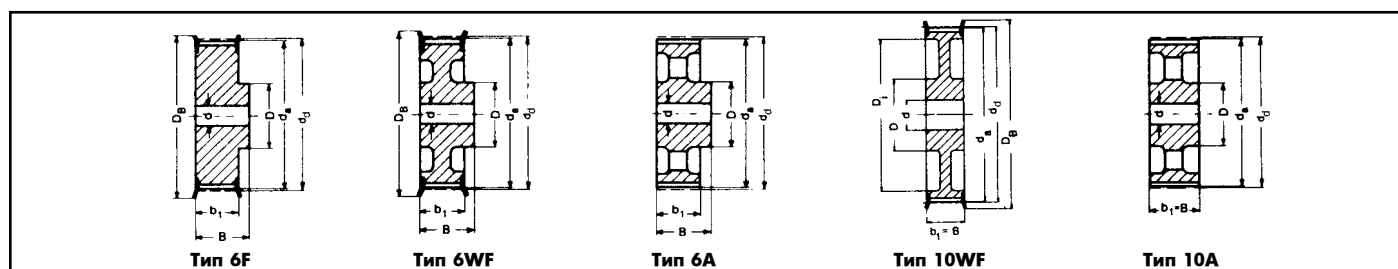

Тип 14M – шаг 14 мм для ремней шириной 40 мм

Обозначение	Количество зубьев	Тип	Материал	d_d (мм)	d_a (мм)	D_B (мм)	b_1 (мм)	B (мм)	D (мм)	D_i (мм)	Расточка d (мм)	Отверстие d_{max} (мм)	Вес (≈ кг)
28-14M-40	28	6F	GG	124,78	122,12	127	54	69	100	—	24	60	4,73
29-14M-40	29	6F	GG	129,23	126,57	138	54	69	100	—	24	60	5,09
30-14M-40	30	6F	GG	133,69	130,99	138	54	69	100	—	24	60	5,45
32-14M-40	32	6F	GG	142,60	139,88	154	54	69	100	—	24	70	6,17
34-14M-40	34	6F	GG	151,52	148,79	160	54	69	100	—	24	70	6,88
36-14M-40	36	6F	GG	160,43	157,68	168	54	69	100	—	24	70	7,60
38-14M-40	38	6F	GG	169,34	166,60	183	54	69	120	—	24	70	8,28
40-14M-40	40	6F	GG	178,25	175,49	188	54	69	120	—	24	70	9,26
44-14M-40	44	6F	GG	196,08	193,28	211	54	69	120	—	24	70	10,32
48-14M-40	48	6WF	GG	213,90	211,11	226	54	69	135	172	24	70	11,50
56-14M-40	56	6WF	GG	249,55	246,76	256	54	69	135	207	28	70	13,05
64-14M-40	64	6WF	GG	285,21	282,41	296	54	69	135	242	28	70	14,40
72-14M-40	72	6A	GG	320,86	318,06	—	54	69	135	278	28	70	16,90
80-14M-40	80	6A	GG	356,51	353,71	—	54	69	135	314	28	70	18,50
90-14M-40	90	6A	GG	401,07	398,28	—	54	69	135	358	28	70	20,00
112-14M-40*	112	6A	GG	499,11	496,32	—	54	69	135	456	28	70	26,70
144-14M-40*	144	6A	GG	641,71	638,92	—	54	69	135	600	28	70	35,00
168-14M-40*	168	6A	GG	748,66	745,87	—	54	69	135	706	28	70	44,20
192-14M-40*	192	6A	GG	855,62	852,82	—	54	69	135	813	28	70	52,20
216-14M-40*	216	6A	GG	962,57	959,77	—	54	69	150	920	28	80	60,00

Тип 14M – шаг 14 мм для ремней шириной 55 мм

28-14M-55	28	6F	GG	124,78	122,12	127	70	85	100	—	24	60	5,60
29-14M-55	29	6F	GG	129,23	126,57	138	70	85	100	—	24	60	6,10
30-14M-55	30	6F	GG	133,69	130,99	138	70	85	100	—	24	60	6,60
32-14M-55	32	6F	GG	142,60	139,88	154	70	85	100	—	24	70	7,60
34-14M-55	34	6F	GG	151,52	148,79	160	70	85	100	—	24	70	8,60
36-14M-55	36	6F	GG	160,43	157,68	168	70	85	100	—	24	70	9,60
38-14M-55	38	6F	GG	169,34	166,60	183	70	85	120	—	24	70	10,80
40-14M-55	40	6F	GG	178,25	175,49	188	70	85	120	—	24	70	11,20
44-14M-55	44	6F	GG	196,08	193,28	211	70	85	120	—	24	70	12,50
48-14M-55	48	10WF	GG	213,90	211,11	226	70	70	135	172	24	70	13,70
56-14M-55	56	10WF	GG	249,55	246,76	256	70	70	135	207	28	70	14,50
64-14M-55	64	10WF	GG	285,21	282,41	296	70	70	135	242	28	70	15,60
72-14M-55	72	10A	GG	320,86	318,06	—	70	70	135	278	28	70	18,50
80-14M-55	80	10A	GG	356,51	353,71	—	70	70	135	314	28	70	20,00
90-14M-55	90	10A	GG	401,07	398,28	—	70	70	135	358	28	70	22,60
112-14M-55*	112	10A	GG	499,11	496,32	—	70	70	135	456	28	70	29,50
144-14M-55*	144	10A	GG	641,71	638,92	—	70	70	135	600	28	70	39,00
168-14M-55*	168	10A	GG	748,66	745,87	—	70	70	135	706	28	70	48,50
192-14M-55*	192	10A	GG	855,62	852,82	—	70	70	135	813	28	70	57,80
216-14M-55*	216	10A	GG	962,57	959,77	—	70	70	150	920	28	80	67,00

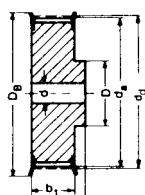

Тип 6F

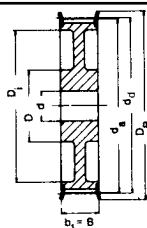

Тип 10WF

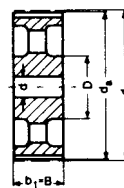

Тип 10A

Тип 14M – шаг 14 мм для ремней шириной 85 мм

Обозначение	Количество зубьев	Тип	Материал	d_d (мм)	d_a (мм)	D_B (мм)	b_1 (мм)	B (мм)	D (мм)	D_i (мм)	Расточка d (мм)	Отверстие d_{max} (мм)	Вес (≈ кг)
28-14M-85	28	6F	GG	124,78	122,12	127	102	117	100	—	24	60	7,70
29-14M-85	29	6F	GG	129,23	126,57	138	102	117	100	—	24	60	8,40
30-14M-85	30	6F	GG	133,69	130,99	138	102	117	100	—	24	60	9,10
32-14M-85	32	6F	GG	142,60	139,88	154	102	117	100	—	24	60	10,50
34-14M-85	34	6F	GG	151,52	148,79	160	102	117	100	—	24	70	11,90
36-14M-85	36	6F	GG	160,43	157,68	168	102	117	100	—	32	70	13,20
38-14M-85	38	6F	GG	169,34	166,60	183	102	117	120	—	32	70	15,15
40-14M-85	40	6F	GG	178,25	175,49	188	102	117	135	—	32	70	17,10
44-14M-85	44	6F	GG	196,08	193,28	211	102	117	135	—	32	70	23,30
48-14M-85	48	6F	GG	213,90	211,11	226	102	117	150	—	32	80	25,00
56-14M-85	56	10WF	GG	249,55	246,76	256	102	102	150	207	32	80	25,00
64-14M-85	64	10WF	GG	285,21	282,41	296	102	102	150	242	32	80	28,20
72-14M-85	72	10A	GG	320,86	318,06	—	102	102	150	278	32	80	28,80
80-14M-85	80	10A	GG	356,51	353,71	—	102	102	150	314	32	80	30,10
90-14M-85	90	10A	GG	401,07	398,28	—	102	102	150	358	32	80	33,00
112-14M-85*	112	10A	GG	499,11	496,32	—	102	102	150	456	32	80	41,80
144-14M-85*	144	10A	GG	641,71	638,92	—	102	102	150	600	32	80	52,40
168-14M-85*	168	10A	GG	748,66	745,87	—	102	102	150	706	32	80	60,30
192-14M-85*	192	10A	GG	855,62	852,82	—	102	102	165	813	32	90	70,20
216-14M-85*	216	10A	GG	962,57	959,77	—	102	102	165	920	32	90	81,00

Тип 14M – шаг 14 мм для ремней шириной 115 мм

28-14M-115	28	6F	GG	124,78	122,12	127	133	148	100	—	32	60	9,20
29-14M-115	29	6F	GG	129,23	126,57	138	133	148	100	—	32	60	10,20
30-14M-115	30	6F	GG	133,69	130,99	138	133	148	100	—	32	60	11,20
32-14M-115	32	6F	GG	142,60	139,88	154	133	148	100	—	32	60	13,20
34-14M-115	34	6F	GG	151,52	148,79	160	133	148	100	—	32	70	14,80
36-14M-115	36	6F	GG	160,43	157,68	168	133	148	120	—	32	70	16,60
38-14M-115	38	6F	GG	169,34	166,60	183	133	148	120	—	32	70	19,20
40-14M-115	40	6F	GG	178,25	175,49	188	133	148	135	—	32	70	22,10
44-14M-115	44	6F	GG	196,08	193,28	211	133	148	140	—	32	80	28,00
48-14M-115	48	6F	GG	213,90	211,11	226	133	148	150	—	32	80	35,00
56-14M-115	56	6F	GG	249,55	246,76	256	133	148	150	—	32	80	44,20
64-14M-115	64	10WF	GG	285,21	282,41	296	133	133	150	242	32	80	36,80
72-14M-115	72	10A	GG	320,86	318,06	—	133	133	150	278	32	80	36,10
80-14M-115	80	10A	GG	356,51	353,71	—	133	133	150	314	32	80	38,60
90-14M-115	90	10A	GG	401,07	398,28	—	133	133	150	358	32	80	41,00
112-14M-115*	112	10A	GG	499,11	496,32	—	133	133	150	456	32	80	54,40
144-14M-115*	144	10A	GG	641,71	638,92	—	133	133	165	600	32	90	67,80
168-14M-115*	168	10A	GG	748,66	745,87	—	133	133	165	706	32	90	75,80
192-14M-115*	192	10A	GG	855,62	852,82	—	133	133	165	813	32	90	88,30
216-14M-115*	216	10A	GG	962,57	959,77	—	133	133	165	920	32	90	98,00

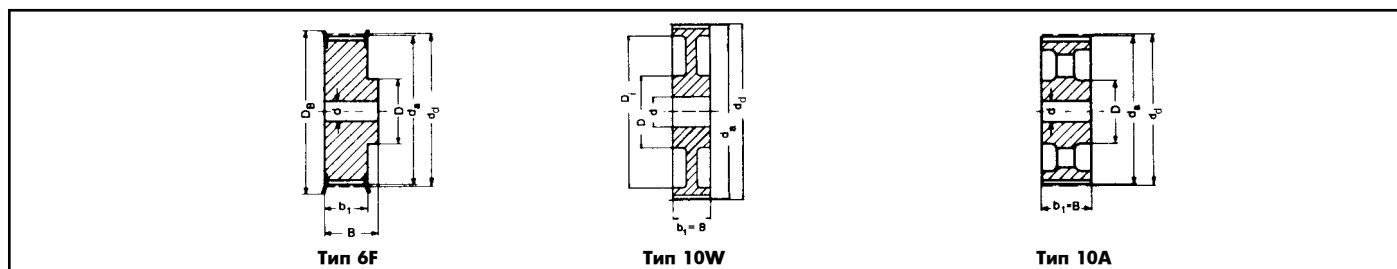

Тип 14M – шаг 14 мм для ремней шириной 170 мм													
Обозначение	Количество зубьев	Тип	Материал	d_d (мм)	d_a (мм)	D_B (мм)	b_1 (мм)	B (мм)	D (мм)	D_i (мм)	Расточка d (мм)	Отверстие d_{max} (мм)	Вес (≈ кг)
28-14M-170*	28	6F	GG	124,78	122,12	127	187	202	100	—	32	60	13,80
29-14M-170*	29	6F	GG	129,23	126,57	138	187	202	100	—	32	60	14,20
30-14M-170*	30	6F	GG	133,69	130,99	138	187	202	100	—	32	60	15,60
32-14M-170*	32	6F	GG	142,60	139,88	154	187	202	100	—	32	60	18,10
34-14M-170*	34	6F	GG	151,52	148,79	160	187	202	100	—	32	60	20,40
36-14M-170*	36	6F	GG	160,43	157,68	168	187	202	120	—	32	70	23,50
38-14M-170*	38	6F	GG	169,34	166,60	183	187	202	135	—	32	70	26,50
40-14M-170*	40	6F	GG	178,25	175,49	188	187	202	140	—	32	85	30,10
44-14M-170*	44	6F	GG	196,08	193,28	211	187	202	160	—	32	85	37,80
48-14M-170*	48	6F	GG	213,90	211,11	226	187	202	160	—	32	85	44,50
56-14M-170*	56	6F	GG	249,55	246,76	256	187	202	160	—	32	85	61,00
64-14M-170*	64	6F	GG	285,21	282,41	296	187	202	180	—	32	100	81,00
72-14M-170*	72	10W	GG	320,86	318,06	—	187	187	180	278	32	100	61,40
80-14M-170*	80	10W	GG	356,51	353,71	—	187	187	180	314	32	100	65,00
90-14M-170*	90	10A	GG	401,07	398,28	—	187	187	180	358	38	100	68,00
112-14M-170*	112	10A	GG	499,11	496,32	—	187	187	200	456	38	110	87,50
144-14M-170*	144	10A	GG	641,71	638,92	—	187	187	220	600	38	120	114,80
168-14M-170*	168	10A	GG	748,66	745,87	—	187	187	220	706	38	120	125,00
192-14M-170*	192	10A	GG	855,62	852,82	—	187	187	220	813	38	120	136,40
216-14M-170*	216	10A	GG	962,57	959,77	—	187	187	220	920	38	120	147,00

HTD®-Зубчатые шкивы типа 20M по запросу

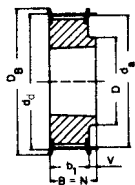

Тип 8F

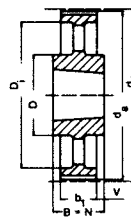

Тип 7A

Тип 5M – шаг 5 мм для ремней шириной 15 мм

Обозначение	Количество зубьев	Тип	Материал	d_d (мм)	d_a (мм)	D_B (мм)	b_1 (мм)	B (мм)	N (мм)	V (мм)	Z (мм)	D (мм)	D_i (мм)	Втулка	Вес без втулки (≈ кг)
TB 34-5M-15	34	8F	St	54,11	52,97	57,0	20,5	22	22	1,5	—	43	—	1008	0,190
TB 36-5M-15	36	8F	St	57,30	56,16	60,0	20,5	22	22	1,5	—	44	—	1108	0,200
TB 38-5M-15	38	8F	St	69,48	59,34	66,0	20,5	22	22	1,5	—	48	—	1108	0,250
TB 40-5M-15	40	8F	St	63,66	62,52	71,0	20,5	22	22	1,5	—	52	—	1108	0,310
TB 44-5M-15	44	8F	St	70,03	68,89	75,0	20,5	22	22	1,5	—	54	—	1108	0,400
TB 48-5M-15	48	8F	St	76,39	75,25	83,0	20,5	25	25	4,5	—	64	—	1210	0,450
TB 56-5M-15	56	8F	GG	89,13	87,99	93,0	20,5	25	25	4,5	—	70	—	1210	0,670
TB 64-5M-15	64	8F	GG	101,86	100,72	106,0	20,5	25	25	4,5	—	78	—	1210	0,960
TB 72-5M-15	72	8F	GG	114,59	113,45	119,0	20,5	25	25	4,5	—	90	—	1610	1,190
TB 80-5M-15	80	8F	GG	127,32	126,18	135,0	20,5	25	25	4,5	—	92	—	1610	1,570
TB 90-5M-15	90	7A	GG	143,24	142,10	—	20,5	25	25	2,3	—	92	—	1610	1,147
TB 112-5M-15	112	7A	GG	178,25	177,11	—	20,5	25	25	2,3	—	92	—	1610	1,940
TB 136-5M-15	136	7A	GG	216,45	215,31	—	20,5	32	32	5,8	—	106	—	2012	3,060
TB 150-5M-15	150	7A	GG	238,73	237,59	—	20,5	32	32	5,8	—	106	—	2012	3,900

GG = серый чугун — St = Сталь

Мы оставляем за собой право вносить изменения в данный сортимент в соответствии с техническими инновациями.

Диаметр отверстия d_2 см. стр. 89.

Втулка	1008	1108	1210	1610	2012
Отверстие d_2 (мм) от ... до ...	10-25	10-28	11-32	14-42	14-50

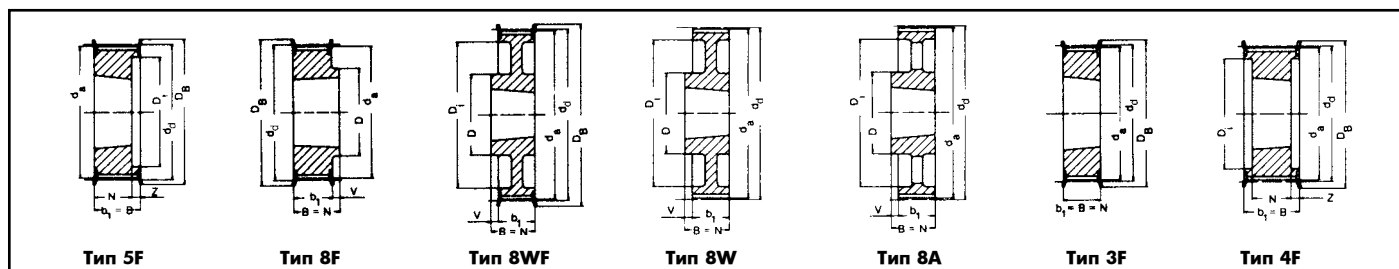

Тип 8M – шаг 8 мм для ремней шириной 20 мм

Обозначение	Количество зубьев	Тип	Материал	d_d (мм)	d_a (мм)	D_B (мм)	b_1 (мм)	B (мм)	N (мм)	V (мм)	Z (мм)	D (мм)	D_i (мм)	Втулка	Вес без втулки (≈ кг)
TB 22-8M-20	22	5F	GG	56,02	54,65	60,0	28	28	22	—	6	—	41	1008	0,24
TB 24-8M-20	24	5F	GG	61,12	59,75	66,0	28	28	22	—	6	—	42	1108	0,30
TB 26-8M-20	26	5F	GG	66,21	64,84	71,0	28	28	22	—	6	—	46	1108	0,36
TB 28-8M-20	28	5F	GG	71,30	69,93	75,0	28	28	22	—	6	—	50	1108	0,44
TB 30-8M-20	30	5F	GG	76,39	75,02	83,0	28	28	22	—	6	—	58	1108	0,53
TB 32-8M-20	32	5F	GG	81,49	80,12	87,0	28	28	25	—	3	—	62	1610	0,42
TB 34-8M-20	34	5F	GG	86,58	85,22	91,0	28	28	25	—	3	—	65	1610	0,55
TB 36-8M-20	36	5F	GG	91,67	90,30	98,5	28	28	25	—	3	—	68	1610	0,68
TB 38-8M-20	38	5F	GG	96,77	95,39	103,0	28	28	25	—	3	—	72	1610	0,80
TB 40-8M-20	40	5F	GG	101,86	100,49	106,0	28	28	25	—	3	—	76	1610	1,00
TB 44-8M-20	44	8F	GG	112,05	110,67	119,0	28	32	32	4	—	93	—	2012	1,20
TB 48-8M-20	48	8F	GG	122,23	120,86	127,0	28	32	32	4	—	96	—	2012	1,60
TB 56-8M-20	56	8F	GG	142,60	141,23	148,0	28	32	32	4	—	110	—	2012	2,40
TB 64-8M-20	64	8WF	GG	162,97	161,60	168,0	28	32	32	4	—	110	137	2012	2,70
TB 72-8M-20	72	8WF	GG	183,35	181,97	192,0	28	32	32	4	—	110	158	2012	3,30
TB 80-8M-20	80	8W	GG	203,72	202,35	—	28	32	32	4	—	110	180	2012	3,50
TB 90-8M-20	90	8A	GG	229,18	227,81	—	28	32	32	4	—	110	204	2012	3,65

Тип 8M – шаг 8 мм для ремней шириной 30 мм

TB 22-8M-30	22	5F	GG	56,02	54,65	60,0	38	38	22	—	16	—	41	1008	0,29
TB 24-8M-30	24	5F	GG	61,12	59,75	66,0	38	38	22	—	16	—	42	1108	0,38
TB 26-8M-30	26	5F	GG	66,21	64,84	71,0	38	38	22	—	16	—	46	1108	0,45
TB 28-8M-30	28	5F	St	71,30	69,93	75,0	38	38	25	—	13	—	50	1210	0,50
TB 30-8M-30	30	3F	St	76,39	75,02	83,0	38	38	38	—	—	—	—	1615	0,45
TB 32-8M-30	32	3F	GG	81,49	80,12	87,0	38	38	38	—	—	—	—	1615	0,59
TB 34-8M-30	34	3F	GG	86,58	85,22	91,0	38	38	38	—	—	—	—	1615	0,77
TB 36-8M-30	36	3F	GG	91,67	90,30	98,5	38	38	38	—	—	—	—	1615	0,96
TB 38-8M-30	38	3F	GG	96,77	95,39	103,0	38	38	38	—	—	—	—	1615	1,15
TB 40-8M-30	40	3F	GG	101,86	100,49	106,0	38	38	38	—	—	—	—	1615	1,34
TB 44-8M-30	44	4F	GG	112,05	110,67	119,0	38	38	32	—	3	—	91	2012	1,33
TB 48-8M-30	48	4F	GG	122,23	120,86	127,0	38	38	32	—	3	—	95	2012	1,78
TB 56-8M-30	56	4F	GG	142,60	141,23	148,0	38	38	32	—	3	—	117	2012	3,76
TB 64-8M-30	64	8F	GG	162,97	161,60	168,0	38	45	45	7	—	125	—	2517	4,20
TB 72-8M-30	72	8WF	GG	183,35	181,97	192,0	38	45	45	7	—	125	158	2517	4,30
TB 80-8M-30	80	8W	GG	203,72	202,35	—	38	45	45	7	—	125	180	2517	4,60
TB 90-8M-30	90	8A	GG	229,18	227,81	—	38	45	45	7	—	125	204	2517	5,00
TB 112-8M-30	112	8A	GG	285,21	283,83	—	38	45	45	7	—	125	260	2517	6,20
TB 144-8M-30	144	8A	GG	366,69	365,32	—	38	45	45	7	—	125	341	2517	9,00

Втулка	1008	1108	1210	1610	1615	2012	2517
Отверстие d_2 (мм) от ... до ...	10-25	10-28	11-32	14-42	14-42	14-50	16-60

St = Сталь — GG = серый чугун

Мы оставляем за собой право вносить изменения в данный сортимент в соответствии с техническими инновациями.

Диаметр отверстия d_2 см. стр. 89.

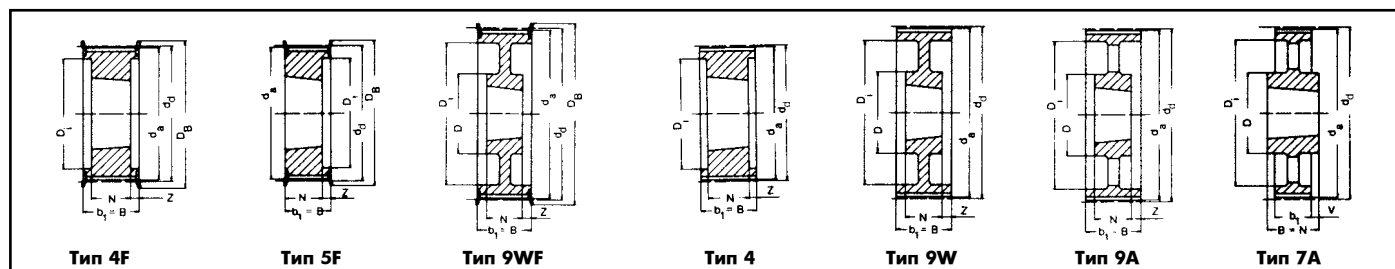

Тип 8M – шаг 8 мм для ремней шириной 50 мм

Обозначение	Количество зубьев	Тип	Материал	d_d (мм)	d_a (мм)	D_B (мм)	b_1 (мм)	B (мм)	N (мм)	V (мм)	Z (мм)	D (мм)	D_i (мм)	Втулка	Вес без втулки (≈ кг)
TB 28-8M-50	28	5F	St	71,30	69,93	75,0	60	60	25	—	35,0	—	50	1210	0,60
TB 30-8M-50	30	5F	St	76,39	75,02	83,0	60	60	38	—	22,0	—	58	1615	0,65
TB 32-8M-50	32	5F	GG	81,49	80,12	87,0	60	60	38	—	22,0	—	62	1615	0,82
TB 34-8M-50	34	5F	GG	86,58	85,22	91,0	60	60	38	—	22,0	—	65	1615	1,06
TB 36-8M-50	36	5F	GG	91,67	90,30	98,5	60	60	38	—	22,0	—	68	1615	1,30
TB 38-8M-50	38	5F	GG	96,77	95,39	103,0	60	60	38	—	22,0	—	72	1615	1,60
TB 40-8M-50	40	4F	GG	101,86	100,49	106,0	60	60	32	—	14,0	—	82	2012	1,71
TB 44-8M-50	44	4F	GG	112,05	110,67	119,0	60	60	32	—	14,0	—	91	2012	1,78
TB 48-8M-50	48	4F	GG	122,23	120,86	127,0	60	60	32	—	14,0	—	95	2012	2,30
TB 56-8M-50	56	4F	GG	142,60	141,23	148,0	60	60	45	—	7,5	—	116	2517	3,40
TB 64-8M-50	64	4F	GG	162,97	161,60	168,0	60	60	45	—	7,5	—	137	2517	5,00
TB 72-8M-50	72	9WF	GG	183,35	181,97	192,0	60	60	45	—	7,5	125	158	2517	6,70
TB 80-8M-50	80	4	GG	203,72	202,35	—	60	60	51	—	4,5	—	180	3020	8,80
TB 90-8M-50	90	9W	GG	229,18	227,81	—	60	60	51	—	4,5	170	204	3020	10,00
TB 112-8M-50	112	9W	GG	285,21	283,83	—	60	60	51	—	4,5	170	260	3020	12,00
TB 144-8M-50	144	9A	GG	366,69	365,32	—	60	60	51	—	4,5	170	341	3020	15,20
TB 168-8M-50	168	7A	GG	427,81	426,44	—	60	65	65	—	2,5	170	402	3525	16,40
TB 192-8M-50	192	7A	GG	488,92	487,55	—	60	65	65	—	2,5	170	460	3525	21,80

Тип 8M – шаг 8 мм для ремней шириной 85 мм

TB 34-8M-85	34	4F	GG	86,58	85,22	91,0	95	95	38	—	28,5	—	65	1615	1,43
TB 36-8M-85	36	4F	GG	91,67	90,30	98,5	95	95	38	—	28,5	—	68	1615	1,87
TB 38-8M-85	38	4F	GG	96,77	95,39	103,0	95	95	38	—	28,5	—	72	1615	2,20
TB 40-8M-85	40	4F	GG	101,86	100,49	106,0	95	95	32	—	31,5	—	82	2012	1,78
TB 44-8M-85	44	4F	GG	112,05	110,67	119,0	95	95	32	—	31,5	—	91	2012	2,30
TB 48-8M-85	48	4F	GG	122,23	120,86	127,0	95	95	45	—	25,0	—	100	2517	2,66
TB 56-8M-85	56	4F	GG	142,60	141,23	148,0	95	95	45	—	25,0	—	117	2517	4,45
TB 64-8M-85	64	4F	GG	162,97	161,60	168,0	95	95	45	—	25,0	—	137	2517	6,20
TB 72-8M-85	72	4F	GG	183,35	181,97	192,0	95	95	51	—	22,0	—	158	3020	8,00
TB 80-8M-85	80	4	GG	203,72	202,35	—	95	95	51	—	22,0	—	180	3020	10,00
TB 90-8M-85	90	9W	GG	229,18	227,81	—	95	95	51	—	22,0	170	204	3020	10,80
TB 112-8M-85	112	9W	GG	285,21	283,83	—	95	95	51	—	22,0	170	260	3020	15,00
TB 144-8M-85	144	9A	GG	366,69	365,32	—	95	95	76	—	15,0	170	341	3525	20,00
TB 168-8M-85	168	9A	GG	427,81	426,44	—	95	95	76	—	15,0	170	402	3525	23,00
TB 192-8M-85	192	9A	GG	488,92	487,55	—	95	95	76	—	15,0	170	460	3525	28,50

St = Сталь — GG = серый чугун

Мы оставляем за собой право вносить изменения в данный сортимент в соответствии с техническими инновациями.

Диаметр отверстия d_2 см. стр. 89.

Втулка	1210	1615	2012	2517	3020	3525
Отверстие d_2 (мм) от ... до ...	11-32	14-42	14-50	16-60	25-75	35-90

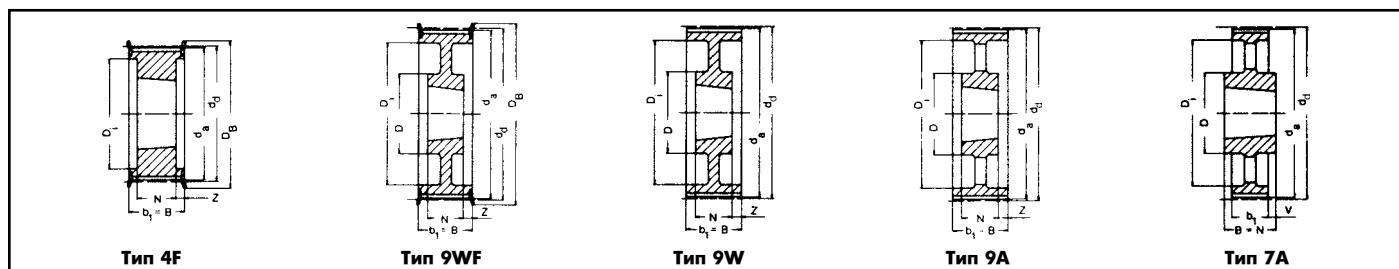

Тип 14M – шаг 14 мм для ремней шириной 40 мм

Обозначение	Количество зубьев	Тип	Материал	d_d (мм)	d_a (мм)	D_B (мм)	b_1 (мм)	B (мм)	N (мм)	V (мм)	Z (мм)	D (мм)	D_i (мм)	Втулка	Вес без втулки (≈ кг)
TB 28-14M-40	28	4F	GG	124,78	122,12	127	54	54	32	—	11,0	—	98	2012	2,00
TB 29-14M-40	29	4F	GG	129,23	126,57	138	54	54	32	—	11,0	—	100	2012	2,38
TB 30-14M-40	30	4F	GG	133,69	130,99	138	54	54	32	—	11,0	—	100	2012	2,65
TB 32-14M-40	32	4F	GG	142,60	139,88	154	54	54	32	—	11,0	—	104	2012	3,40
TB 34-14M-40	34	4F	GG	151,52	148,79	160	54	54	45	—	4,5	—	110	2517	3,87
TB 36-14M-40	36	4F	GG	160,43	157,68	168	54	54	45	—	4,5	—	120	2517	4,80
TB 38-14M-40	38	4F	GG	169,34	166,60	183	54	54	45	—	4,5	—	130	2517	5,40
TB 40-14M-40	40	4F	GG	178,25	175,49	188	54	54	45	—	4,5	—	138	2517	6,00
TB 44-14M-40	44	4F	GG	196,08	193,28	211	54	54	51	—	1,5	—	155	3020	7,80
TB 48-14M-40	48	4F	GG	213,90	211,11	226	54	54	51	—	1,5	—	170	3020	9,40
TB 56-14M-40	56	9WF	GG	249,55	246,76	256	54	54	51	—	1,5	170	208	3020	10,80
TB 64-14M-40	64	9WF	GG	285,21	282,41	296	54	54	51	—	1,5	170	242	3020	13,40
TB 72-14M-40	72	9W	GG	320,86	318,06	—	54	54	51	—	1,5	170	280	3020	15,20
TB 80-14M-40	80	9A	GG	356,51	353,71	—	54	54	51	—	1,5	170	315	3020	16,00
TB 90-14M-40	90	9A	GG	401,07	398,28	—	54	54	51	—	1,5	170	360	3020	17,80
TB 112-14M-40	112	9A	GG	499,11	496,32	—	54	54	51	—	1,5	170	457	3020	25,60
TB 144-14M-40	144	9A	GG	641,71	638,92	—	54	54	51	—	1,5	170	600	3020	32,00
TB 168-14M-40	168	9A	GG	748,66	745,87	—	54	54	51	—	1,5	170	706	3020	44,00
TB 192-14M-40	192	9A	GG	855,62	852,82	—	54	54	51	—	1,5	170	813	3020	49,00
TB 216-14M-40	216	9A	GG	962,57	959,77	—	54	54	51	—	1,5	170	920	3020	55,00

Тип 14M – шаг 14 мм для ремней шириной 55 мм

TB 28-14M-55	28	4F	GG	124,78	122,12	127	70	70	32	—	19,0	—	98	2012	2,20
TB 29-14M-55	29	4F	GG	129,23	126,57	138	70	70	32	—	19,0	—	100	2012	2,74
TB 30-14M-55	30	4F	GG	133,69	130,99	138	70	70	45	—	12,5	—	100	2517	2,70
TB 32-14M-55	32	4F	GG	142,60	139,88	154	70	70	45	—	12,5	—	108	2517	3,66
TB 34-14M-55	34	4F	GG	151,52	148,79	160	70	70	45	—	12,5	—	110	2517	4,55
TB 36-14M-55	36	4F	GG	160,43	157,68	168	70	70	45	—	12,5	—	120	2517	5,20
TB 38-14M-55	38	4F	GG	169,34	166,60	183	70	70	45	—	12,5	—	130	2517	6,20
TB 40-14M-55	40	4F	GG	178,25	175,49	188	70	70	45	—	12,5	—	138	2517	7,00
TB 44-14M-55	44	4F	GG	196,08	193,28	211	70	70	51	—	9,5	—	155	3020	8,60
TB 48-14M-55	48	4F	GG	213,90	211,11	226	70	70	51	—	9,5	—	170	3020	10,40
TB 56-14M-55	56	9WF	GG	249,55	246,76	256	70	70	51	—	9,5	170	208	3020	12,00
TB 64-14M-55	64	9WF	GG	285,21	282,41	296	70	70	51	—	9,5	170	242	3020	14,50
TB 72-14M-55	72	9W	GG	320,86	318,06	—	70	70	51	—	9,5	170	280	3020	16,20
TB 80-14M-55	80	9A	GG	356,51	353,71	—	70	70	51	—	9,5	170	315	3020	17,50
TB 90-14M-55	90	9A	GG	401,07	398,28	—	70	70	51	—	9,5	170	360	3020	20,10
TB 112-14M-55	112	9A	GG	499,11	496,32	—	70	70	51	—	9,5	170	457	3020	28,40
TB 144-14M-55	144	9A	GG	641,71	638,92	—	70	70	51	—	9,5	170	600	3020	36,20
TB 168-14M-55	168	9A	GG	748,66	745,87	—	70	70	51	—	9,5	170	706	3020	49,00
TB 192-14M-55	192	9A	GG	855,62	852,82	—	70	70	51	—	9,5	170	813	3020	53,00
TB 216-14M-55	216	7A	GG	962,57	959,77	—	70	89	89	9,5	—	190	920	3535	65,80

Втулка	2012	2517	3020	3535
Отверстие d_2 (мм) от ... до ...	14-50	16-60	25-75	35-90

GG = серый чугун

Мы оставляем за собой право вносить изменения в данный сортимент в соответствии с техническими инновациями.

Диаметр отверстия d_2 см. стр. 89.

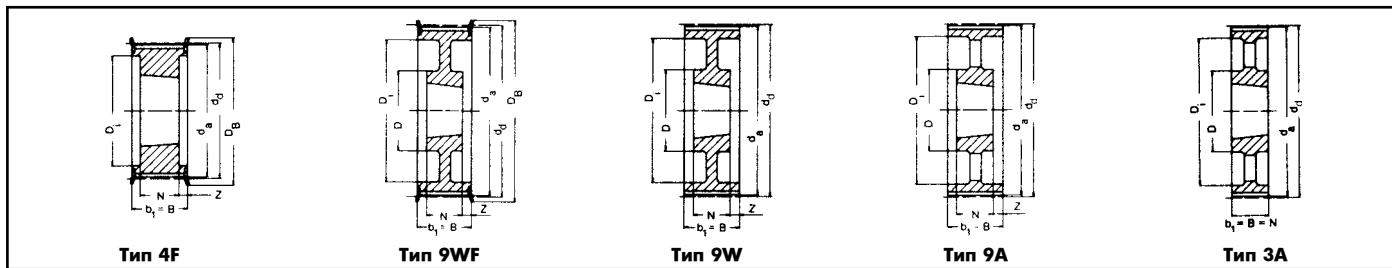

Тип 14M – шаг 14 мм для ремней шириной 85 мм

Обозначение	Количество зубьев	Тип	Материал	d_d (мм)	d_a (мм)	D_B (мм)	b_1 (мм)	B (мм)	N (мм)	V (мм)	Z (мм)	D (мм)	D_i (мм)	Втулка	Вес без втулки (≈ кг)
TB 28-14M-85	28	4F	GG	124,78	122,12	127	102	102	45	—	28,5	—	98	2517	2,70
TB 29-14M-85	29	4F	GG	129,23	126,57	138	102	102	45	—	28,5	—	100	2517	3,40
TB 30-14M-85	30	4F	GG	133,69	130,99	138	102	102	45	—	28,5	—	100	2517	3,75
TB 32-14M-85	32	4F	GG	142,60	139,88	154	102	102	45	—	28,5	—	108	2517	4,80
TB 34-14M-85	34	4F	GG	151,52	148,79	160	102	102	45	—	28,5	—	110	2517	6,00
TB 36-14M-85	36	4F	GG	160,43	157,68	168	102	102	51	—	25,5	—	120	3020	5,80
TB 38-14M-85	38	4F	GG	169,34	166,60	183	102	102	51	—	25,5	—	130	3020	6,80
TB 40-14M-85	40	4F	GG	178,25	175,49	188	102	102	51	—	25,5	—	138	3020	8,00
TB 44-14M-85	44	4F	GG	196,08	193,28	211	102	102	76	—	13,0	—	155	3030	11,80
TB 48-14M-85	48	4F	GG	213,90	211,11	226	102	102	76	—	13,0	—	170	3030	15,10
TB 56-14M-85	56	4F	GG	249,55	246,76	256	102	102	65	—	18,5	190	210	3525	19,00
TB 64-14M-85	64	9WF	GG	285,21	282,41	296	102	102	65	—	18,5	190	242	3525	23,00
TB 72-14M-85	72	9W	GG	320,86	318,06	—	102	102	65	—	18,5	190	280	3525	25,00
TB 80-14M-85	80	9A	GG	356,51	353,71	—	102	102	65	—	18,5	190	315	3525	26,00
TB 90-14M-85	90	9A	GG	401,07	398,28	—	102	102	65	—	18,5	190	360	3525	27,80
TB 112-14M-85	112	9A	GG	499,11	496,32	—	102	102	65	—	18,5	190	457	3525	36,50
TB 144-14M-85	144	9A	GG	641,71	638,92	—	102	102	65	—	18,5	190	600	3525	48,00
TB 168-14M-85	168	9A	GG	748,66	745,87	—	102	102	65	—	18,5	190	706	3525	60,00
TB 192-14M-85	192	3A	GG	855,62	852,82	—	102	102	102	—	—	230	813	4040	86,00
TB 216-14M-85	216	3A	GG	962,57	959,77	—	102	102	102	—	—	230	920	4040	91,50

Тип 14M – шаг 14 мм для ремней шириной 115 мм

TB 28-14M-115	28	4F	GG	124,78	122,12	127	133	133	45	—	44,0	—	98	2517	3,77
TB 29-14M-115	29	4F	GG	129,23	126,57	138	133	133	45	—	44,0	—	100	2517	4,00
TB 30-14M-115	30	4F	GG	133,69	130,99	138	133	133	45	—	44,0	—	100	2517	5,00
TB 32-14M-115	32	4F	GG	142,60	139,88	154	133	133	45	—	44,0	—	108	2517	6,80
TB 34-14M-115	34	4F	GG	151,52	148,79	160	133	133	45	—	44,0	—	110	2517	6,80
TB 36-14M-115	36	4F	GG	160,43	157,68	168	133	133	51	—	41,0	—	120	3020	7,00
TB 38-14M-115	38	4F	GG	169,34	166,60	183	133	133	51	—	41,0	—	130	3020	8,40
TB 40-14M-115	40	4F	GG	178,25	175,49	188	133	133	51	—	41,0	—	140	3020	9,20
TB 44-14M-115	44	4F	GG	196,08	193,28	211	133	133	76	—	28,5	—	155	3030	14,00
TB 48-14M-115	48	4F	GG	213,90	211,11	226	133	133	76	—	28,5	—	170	3030	17,10
TB 56-14M-115	56	4F	GG	249,55	246,76	256	133	133	89	—	22,0	—	210	3535	24,80
TB 64-14M-115	64	9WF	GG	285,21	282,41	296	133	133	89	—	22,0	190	242	3535	27,00
TB 72-14M-115	72	9W	GG	320,86	318,06	—	133	133	89	—	22,0	190	280	3535	29,00
TB 80-14M-115	80	9A	GG	356,51	353,71	—	133	133	89	—	22,0	190	315	3535	32,00
TB 90-14M-115	90	9A	GG	401,07	398,28	—	133	133	89	—	22,0	190	360	3535	36,50
TB 112-14M-115	112	9A	GG	499,11	496,32	—	133	133	89	—	22,0	190	457	3535	46,00
TB 144-14M-115	144	9A	GG	641,71	638,92	—	133	133	102	—	15,5	230	600	4040	68,00
TB 168-14M-115	168	9A	GG	748,66	745,87	—	133	133	102	—	15,5	230	706	4040	82,60
TB 192-14M-115	192	9A	GG	855,62	852,82	—	133	133	102	—	15,5	230	813	4040	96,00
TB 216-14M-115	216	9A	GG	962,57	959,77	—	133	133	102	—	15,5	230	920	4040	107,00

GG = серый чугун

Мы оставляем за собой право вносить изменения в данный сортимент в соответствии с техническими инновациями.

Диаметр отверстия d_2 см. стр. 89.

Втулка	2517	3020	3030	3525	3535	4040
Отверстие d_2 (мм) от ... до ...	16-60	25-75	35-75	35-90	35-90	40-100

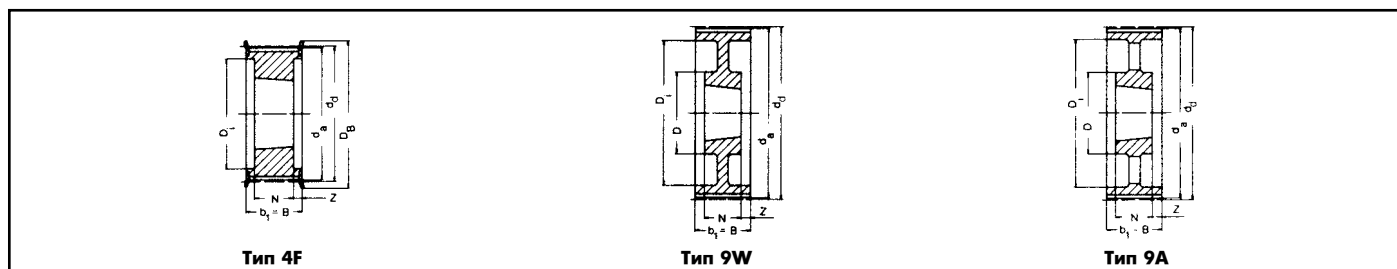

Тип 14M – шаг 14 мм для ремней шириной 170 мм

Обозначение	Количество зубьев	Тип	Материал	d_d (мм)	d_a (мм)	D_B (мм)	b_1 (мм)	B (мм)	N (мм)	V (мм)	Z (мм)	D (мм)	D_i (мм)	Втулка	Вес без втулки (≈ кг)
TB 38-14M-170*	38	4F	GG	169,34	166,60	183	187	187	76	—	55,5	—	130	3030	11,70
TB 40-14M-170*	40	4F	GG	178,25	175,49	188	187	187	76	—	55,5	—	140	3030	13,00
TB 44-14M-170*	44	4F	GG	196,08	193,28	211	187	187	89	—	49,0	—	155	3535	15,00
TB 48-14M-170*	48	4F	GG	213,90	211,11	226	187	187	89	—	49,0	—	175	3535	19,00
TB 56-14M-170*	56	4F	GG	249,55	246,76	256	187	187	89	—	49,0	—	210	3535	28,50
TB 64-14M-170*	64	4F	GG	285,21	282,41	296	187	187	102	—	42,5	—	240	4040	41,00
TB 72-14M-170*	72	9W	GG	320,86	318,06	—	187	187	102	—	42,5	230	280	4040	46,90
TB 80-14M-170*	80	9W	GG	356,51	353,71	—	187	187	102	—	42,5	230	315	4040	48,00
TB 90-14M-170*	90	9A	GG	401,07	398,28	—	187	187	102	—	42,5	230	360	4040	52,50
TB 112-14M-170*	112	9A	GG	499,11	496,32	—	187	187	127	—	30,0	265	457	5050	74,50
TB 144-14M-170*	144	9A	GG	641,71	638,92	—	187	187	127	—	30,0	265	600	5050	91,00
TB 168-14M-170*	168	9A	GG	748,66	745,87	—	187	187	127	—	30,0	265	706	5050	116,00
TB 192-14M-170*	192	9A	GG	855,62	852,82	—	187	187	127	—	30,0	265	813	5050	134,00
TB 216-14M-170*	216	9A	GG	962,57	959,77	—	187	187	127	—	30,0	265	920	5050	146,50

HTD®-Зубчатые шкивы типа 20M по запросу

GG = серый чугун

Мы оставляем за собой право вносить изменения в данный сортимент в соответствии с техническими инновациями.

* Не складированный товар

Диаметр отверстия d_2 см. стр. 89.

Втулка	3030	3535	4040	5050
Отверстие d_2 (мм) от ... до ...	35-75	35-90	40-100	70-125

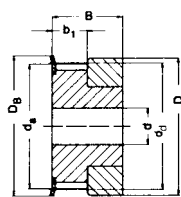

Тип 1F

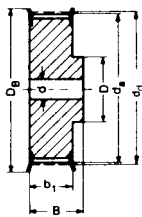

Тип 6F

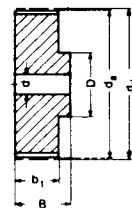

Тип 6

Тип T2,5 – шаг 2,5 мм для ремней шириной 4 и 6 мм

Обозначение	Количество зубьев	Тип	Материал	d_d (мм)	d_a (мм)	D_B (мм)	b_1 (мм)	B (мм)	D (мм)	D_i (мм)	Расточка d (мм)	Отверстие d_{max} (мм)	Вес (≈ кг)
16 T2,5/12-2	12	1F	Al	9,55	9,00	13,0	9	16	12	—	—	3	0,003
16 T2,5/14-2	14	1F	Al	11,14	10,60	15,0	9	16	14	—	—	4	0,004
16 T2,5/15-2	15	1F	Al	11,94	11,40	15,0	9	16	15	—	—	4	0,005
16 T2,5/16-2	16	1F	Al	12,73	12,20	16,0	9	16	16	—	—	5	0,005
16 T2,5/18-2	18	6F	Al	14,32	13,80	17,5	10	16	9,5	—	4	6	0,006
16 T2,5/19-2	19	6F	Al	15,12	14,60	18,0	10	16	9,5	—	4	6	0,007
16 T2,5/20-2	20	6F	Al	15,92	15,40	19,5	10	16	10	—	4	6	0,008
16 T2,5/22-2	22	6F	Al	17,51	17,00	23,0	10	16	10	—	4	6	0,009
16 T2,5/24-2	24	6F	Al	19,10	18,55	23,0	10	16	12	—	4	6	0,012
16 T2,5/25-2	25	6F	Al	19,90	19,35	23,0	10	16	12	—	4	8	0,013
16 T2,5/26-2	26	6F	Al	20,70	20,15	25,0	10	16	13	—	4	8	0,014
16 T2,5/28-2	28	6F	Al	22,28	21,75	25,0	10	16	13	—	4	8	0,016
16 T2,5/30-2	30	6F	Al	23,87	23,35	28,0	10	16	16	—	6	10	0,018
16 T2,5/32-2	32	6F	Al	25,47	24,95	32,0	10	16	16	—	6	10	0,020
16 T2,5/36-2	36	6F	Al	28,65	28,10	36,0	10	16	20	—	6	12	0,026
16 T2,5/40-2	40	6F	Al	31,83	31,30	38,0	10	16	20	—	6	12	0,032
16 T2,5/44-2	44	6F	Al	35,02	34,50	42,0	10	16	24	—	6	14	0,040
16 T2,5/48-0	48	6	Al	38,20	37,70	—	10	16	26	—	6	15	0,048
16 T2,5/60-0	60	6	Al	47,75	47,25	—	10	16	34	—	8	18	0,073

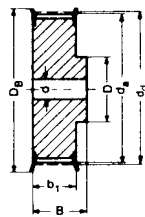

Тип 6F

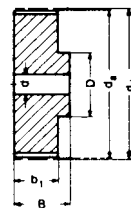

Тип 6

Тип T5 – шаг 5 мм для ремней шириной 10 мм

Обозначение	Количество зубьев	Тип	Материал	d_d (мм)	d_g (мм)	D_B (мм)	b_1 (мм)	B (мм)	D (мм)	D_i (мм)	Расточка d (мм)	Отверстие d_{max} (мм)	Вес (≈ кг)
21 T5/10-2	10	6F	Al	15,92	15,05	19,5	15	21	8	—	—	5	0,012
21 T5/12-2	12	6F	Al	19,01	18,25	23,0	15	21	10	—	—	6	0,016
21 T5/14-2	14	6F	Al	22,29	21,45	25,0	15	21	13	—	—	8	0,019
21 T5/15-2	15	6F	Al	23,88	23,05	28,0	15	21	16	—	6	10	0,021
21 T5/16-2	16	6F	Al	25,47	24,60	32,0	15	21	18	—	6	11	0,025
21 T5/18-2	18	6F	Al	28,65	27,80	32,0	15	21	19	—	6	12	0,031
21 T5/19-2	19	6F	Al	30,25	29,40	36,0	15	21	22	—	6	12	0,036
21 T5/20-2	20	6F	Al	31,83	31,00	36,0	15	21	23	—	6	14	0,038
21 T5/22-2	22	6F	Al	35,12	34,25	38,0	15	21	24	—	6	15	0,046
21 T5/24-2	24	6F	Al	38,21	37,40	42,0	15	21	26	—	6	15	0,054
21 T5/25-2	25	6F	Al	39,80	39,00	44,0	15	21	26	—	6	15	0,058
21 T5/26-2	26	6F	Al	41,47	40,60	44,0	15	21	26	—	6	16	0,062
21 T5/27-2	27	6F	Al	42,98	42,20	48,0	15	21	30	—	8	18	0,064
21 T5/28-2	28	6F	Al	44,62	43,75	48,0	15	21	32	—	8	18	0,071
21 T5/30-2	30	6F	Al	47,76	46,95	51,0	15	21	34	—	8	18	0,075
21 T5/32-2	32	6F	Al	50,94	50,10	54,0	15	21	38	—	8	22	0,088
21 T5/36-2	36	6F	Al	57,31	56,45	63,0	15	21	38	—	8	22	0,114
21 T5/40-2	40	6F	Al	63,66	62,85	66,0	15	21	40	—	8	23	0,138
21 T5/42-2	42	6F	Al	66,87	66,00	71,0	15	21	40	—	8	24	0,180
21 T5/44-0	44	6	Al	70,07	69,20	—	15	21	45	—	8	26	0,185
21 T5/48-0	48	6	Al	76,42	75,55	—	15	21	50	—	8	28	0,200
21 T5/60-0	60	6	Al	95,52	94,65	—	15	21	65	—	8	35	0,307

Тип T5 – шаг 5 мм для ремней шириной 16 мм

27 T5/10-2	10	6F	Al	15,92	15,05	19,5	21	27	8	—	—	5	0,016
27 T5/12-2	12	6F	Al	19,01	18,25	23,0	21	27	10	—	—	6	0,022
27 T5/14-2	14	6F	Al	22,29	21,45	25,0	21	27	13	—	—	8	0,026
27 T5/15-2	15	6F	Al	23,88	23,05	28,0	21	27	16	—	6	10	0,029
27 T5/16-2	16	6F	Al	25,47	24,60	32,0	21	27	18	—	6	11	0,035
27 T5/18-2	18	6F	Al	28,65	27,80	32,0	21	27	19	—	6	12	0,043
27 T5/19-2	19	6F	Al	30,25	29,40	36,0	21	27	22	—	6	12	0,049
27 T5/20-2	20	6F	Al	31,83	31,00	36,0	21	27	23	—	6	14	0,053
27 T5/22-2	22	6F	Al	35,12	34,25	38,0	21	27	24	—	6	15	0,054
27 T5/24-2	24	6F	Al	38,21	37,40	42,0	21	27	26	—	6	15	0,076
27 T5/25-2	25	6F	Al	39,80	39,00	44,0	21	27	26	—	6	15	0,081
27 T5/26-2	26	6F	Al	41,47	40,60	44,0	21	27	26	—	6	16	0,085
27 T5/27-2	27	6F	Al	42,98	42,20	48,0	21	27	30	—	8	18	0,090
27 T5/28-2	28	6F	Al	44,62	43,75	48,0	21	27	32	—	8	18	0,092
27 T5/30-2	30	6F	Al	47,76	46,95	51,0	21	27	34	—	8	18	0,105
27 T5/32-2	32	6F	Al	50,94	50,10	54,0	21	27	38	—	8	22	0,123
27 T5/36-2	36	6F	Al	57,31	56,45	63,0	21	27	38	—	8	22	0,160
27 T5/40-2	40	6F	Al	63,66	62,85	66,0	21	27	40	—	8	23	0,193
27 T5/42-2	42	6F	Al	66,87	66,00	71,0	21	27	40	—	8	24	0,205
27 T5/44-0	44	6	Al	70,07	69,20	—	21	27	45	—	8	26	0,228
27 T5/48-0	48	6	Al	76,42	75,55	—	21	27	50	—	8	28	0,280
27 T5/60-0	60	6	Al	95,52	94,65	—	21	27	65	—	8	35	0,430

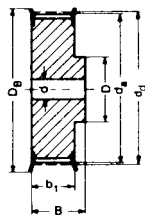

Тип 6F

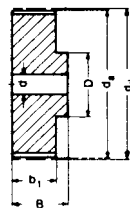

Тип 6

Тип T5 – шаг 5 мм для ремней шириной 25 мм

Обозначение	Количество зубьев	Тип	Материал	d_d (мм)	d_a (мм)	D_B (мм)	b_1 (мм)	B (мм)	D (мм)	D_i (мм)	Расточка d (мм)	Отверстие d_{max} (мм)	Вес (≈ кг)
36 T5/10-2	10	6F	Al	15,92	15,05	19,5	30	36	8	—	—	5	0,023
36 T5/12-2	12	6F	Al	19,01	18,25	23,0	30	36	10	—	—	6	0,031
36 T5/14-2	14	6F	Al	22,29	21,45	25,0	30	36	13	—	—	8	0,037
36 T5/15-2	15	6F	Al	23,88	23,05	28,0	30	36	16	—	6	10	0,041
36 T5/16-2	16	6F	Al	25,47	24,60	32,0	30	36	18	—	6	11	0,050
36 T5/18-2	18	6F	Al	28,65	27,80	32,0	30	36	19	—	6	12	0,061
36 T5/19-2	19	6F	Al	30,25	29,40	36,0	30	36	22	—	6	12	0,070
36 T5/20-2	20	6F	Al	31,83	31,00	36,0	30	36	23	—	6	14	0,076
36 T5/22-2	22	6F	Al	35,12	34,25	38,0	30	36	24	—	6	15	0,080
36 T5/24-2	24	6F	Al	38,21	37,40	42,0	30	36	26	—	8	15	0,109
36 T5/25-2	25	6F	Al	39,80	39,00	44,0	30	36	26	—	8	15	0,116
36 T5/26-2	26	6F	Al	41,47	40,60	44,0	30	36	26	—	8	16	0,120
36 T5/27-2	27	6F	Al	42,98	42,20	48,0	30	36	30	—	8	18	0,128
36 T5/28-2	28	6F	Al	44,62	43,75	48,0	30	36	32	—	8	18	0,135
36 T5/30-2	30	6F	Al	47,76	46,95	51,0	30	36	34	—	8	18	0,150
36 T5/32-2	32	6F	Al	50,94	50,10	54,0	30	36	38	—	8	22	0,176
36 T5/36-2	36	6F	Al	57,31	56,45	63,0	30	36	38	—	8	22	0,230
36 T5/40-2	40	6F	Al	63,66	62,85	66,0	30	36	40	—	8	23	0,276
36 T5/42-2	42	6F	Al	66,87	66,00	71,0	30	36	40	—	8	24	0,284
36 T5/44-0	44	6	Al	70,07	69,20	—	30	36	45	—	8	26	0,315
36 T5/48-0	48	6	Al	76,42	75,55	—	30	36	50	—	8	28	0,400
36 T5/60-0	60	6	Al	95,52	94,65	—	30	36	65	—	8	35	0,614

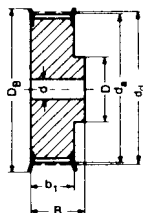

Тип 6F

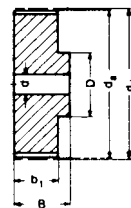

Тип 6

Тип T10 – шаг 10 мм для ремней шириной 16 мм

Обозначение	Количество зубьев	Тип	Материал	d_d (мм)	d_g (мм)	D_B (мм)	b_1 (мм)	B (мм)	D (мм)	D_i (мм)	Расточка d (мм)	Отверстие d_{max} (мм)	Вес (≈ кг)
31 T10/12-2	12	6F	Al	38,20	36,35	42	21	31	28	—	6	16	0,076
31 T10/14-2	14	6F	Al	44,56	42,70	48	21	31	32	—	8	18	0,104
31 T10/15-2	15	6F	Al	47,75	45,90	51	21	31	32	—	8	18	0,116
31 T10/16-2	16	6F	Al	50,93	49,05	54	21	31	35	—	8	20	0,134
31 T10/18-2	18	6F	Al	57,29	55,45	60	21	31	40	—	8	22	0,167
31 T10/19-2	19	6F	Al	60,48	58,60	66	21	31	44	—	8	22	0,184
31 T10/20-2	20	6F	Al	63,66	61,80	66	21	31	46	—	8	24	0,208
31 T10/22-2	22	6F	Al	70,03	68,15	75	21	31	52	—	8	28	0,253
31 T10/24-2	24	6F	Al	76,39	74,55	83	21	31	58	—	8	30	0,288
31 T10/25-2	25	6F	Al	79,58	77,70	83	21	31	60	—	8	30	0,310
31 T10/26-2	26	6F	Al	82,76	80,90	87	21	31	60	—	8	30	0,357
31 T10/27-2	27	6F	Al	85,95	84,10	91	21	31	60	—	8	30	0,364
31 T10/28-2	28	6F	Al	89,13	87,25	93	21	31	60	—	8	30	0,401
31 T10/30-2	30	6F	Al	95,49	93,65	97	21	31	60	—	8	30	0,441
31 T10/32-2	32	6F	Al	101,86	100,00	106	21	31	65	—	10	32	0,493
31 T10/36-2	36	6F	Al	114,59	112,75	119	21	31	70	—	10	35	0,623
31 T10/40-2	40	6F	Al	127,32	125,45	131	21	31	80	—	10	40	0,767
31 T10/44-0	44	6	Al	140,06	138,20	—	21	31	88	—	10	46	0,993
31 T10/48-0	48	6	Al	152,78	150,95	—	21	31	95	—	16	48	1,090
31 T10/60-0	60	6	Al	190,98	189,10	—	21	31	110	—	16	60	1,710

Тип T10 – шаг 10 мм для ремней шириной 25 мм

40 T10/12-2	12	6F	Al	38,20	36,35	42	30	40	28	—	6	16	0,099
40 T10/14-2	14	6F	Al	44,56	42,70	48	30	40	32	—	8	18	0,134
40 T10/15-2	15	6F	Al	47,75	45,90	51	30	40	32	—	8	18	0,152
40 T10/16-2	16	6F	Al	50,93	49,05	54	30	40	35	—	8	20	0,176
40 T10/18-2	18	6F	Al	57,29	55,45	60	30	40	40	—	8	22	0,224
40 T10/19-2	19	6F	Al	60,48	58,60	66	30	40	44	—	8	22	0,247
40 T10/20-2	20	6F	Al	63,66	61,80	66	30	40	46	—	8	24	0,276
40 T10/22-2	22	6F	Al	70,03	68,15	75	30	40	52	—	8	28	0,337
40 T10/24-2	24	6F	Al	76,39	74,55	83	30	40	58	—	8	30	0,392
40 T10/25-2	25	6F	Al	79,58	77,70	83	30	40	60	—	8	30	0,422
40 T10/26-2	26	6F	Al	82,76	80,90	87	30	40	60	—	8	30	0,477
40 T10/27-2	27	6F	Al	85,95	84,10	91	30	40	60	—	8	30	0,536
40 T10/28-2	28	6F	Al	89,13	87,25	93	30	40	60	—	8	30	0,540
40 T10/30-2	30	6F	Al	95,49	93,65	97	30	40	60	—	8	30	0,640
40 T10/32-2	32	6F	Al	101,86	100,00	106	30	40	65	—	10	32	0,693
40 T10/36-2	36	6F	Al	114,59	112,75	119	30	40	70	—	10	35	0,873
40 T10/40-2	40	6F	Al	127,32	125,45	131	30	40	80	—	10	40	1,067
40 T10/44-0	44	6	Al	140,06	138,20	—	30	40	88	—	10	46	1,350
40 T10/48-0	48	6	Al	152,78	150,95	—	30	40	95	—	16	48	1,516
40 T10/60-0	60	6	Al	190,98	189,10	—	30	40	110	—	16	60	2,339

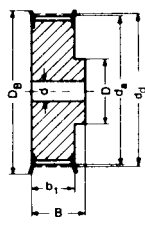

Тип 6F

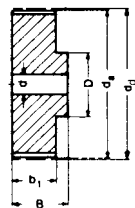

Тип 6

Тип T10 – шаг 10 мм для ремней шириной 32 мм

Обозначение	Количество зубьев	Тип	Материал	d_d (мм)	d_g (мм)	D_B (мм)	b_1 (мм)	B (мм)	D (мм)	D_i (мм)	Расточка d (мм)	Отверстие d_{max} (мм)	Вес (≈ кг)
47 T10/18-2	18	6F	Al	57,29	55,45	60	37	47	40	—	10	22	0,253
47 T10/19-2	19	6F	Al	60,48	58,60	66	37	47	44	—	10	22	0,286
47 T10/20-2	20	6F	Al	63,66	61,80	66	37	47	46	—	12	24	0,322
47 T10/22-2	22	6F	Al	70,03	68,15	75	37	47	52	—	12	28	0,393
47 T10/24-2	24	6F	Al	76,39	74,55	83	37	47	58	—	12	30	0,475
47 T10/25-2	25	6F	Al	79,58	77,70	83	37	47	60	—	12	30	0,527
47 T10/26-2	26	6F	Al	82,76	80,90	87	37	47	60	—	12	30	0,564
47 T10/27-2	27	6F	Al	85,95	84,10	91	37	47	60	—	12	30	0,602
47 T10/28-2	28	6F	Al	89,13	87,25	93	37	47	60	—	12	30	0,642
47 T10/30-2	30	6F	Al	95,49	93,65	97	37	47	60	—	12	30	0,740
47 T10/32-2	32	6F	Al	101,86	100,00	106	37	47	65	—	12	32	0,844
47 T10/36-2	36	6F	Al	114,59	112,75	119	37	47	70	—	16	35	1,083
47 T10/40-2	40	6F	Al	127,32	125,45	131	37	47	80	—	16	40	1,317
47 T10/44-0	44	6	Al	140,06	138,20	—	37	47	88	—	16	46	1,611
47 T10/48-0	48	6	Al	152,78	150,95	—	37	47	95	—	16	48	1,931
47 T10/60-0	60	6	Al	190,98	189,10	—	37	47	110	—	16	60	3,004

Тип T10 – шаг 10 мм для ремней шириной 50 мм

66 T10/18-2	18	6F	Al	57,29	55,45	60	56	66	40	—	10	22	0,422
66 T10/19-2	19	6F	Al	60,48	58,60	66	56	66	44	—	10	22	0,466
66 T10/20-2	20	6F	Al	63,66	61,80	66	56	66	46	—	12	24	0,520
66 T10/22-2	22	6F	Al	70,03	68,15	75	56	66	52	—	12	28	0,570
66 T10/24-2	24	6F	Al	76,39	74,55	83	56	66	58	—	12	30	0,736
66 T10/25-2	25	6F	Al	79,58	77,70	83	56	66	60	—	12	30	0,766
66 T10/26-2	26	6F	Al	82,76	80,90	87	56	66	60	—	12	30	0,816
66 T10/27-2	27	6F	Al	85,95	84,10	91	56	66	60	—	12	30	0,946
66 T10/28-2	28	6F	Al	89,13	87,25	93	56	66	60	—	12	30	0,960
66 T10/30-2	30	6F	Al	95,49	93,65	97	56	66	60	—	12	30	1,169
66 T10/32-2	32	6F	Al	101,86	100,00	106	56	66	65	—	12	32	1,300
66 T10/36-2	36	6F	Al	114,59	112,75	119	56	66	70	—	16	35	1,637
66 T10/40-2	40	6F	Al	127,32	125,45	131	56	66	80	—	16	40	1,999
66 T10/44-0	44	6	Al	140,06	138,20	—	56	66	88	—	16	46	2,357
66 T10/48-0	48	6	Al	152,78	150,95	—	56	66	95	—	16	48	2,830
66 T10/60-0	60	6	Al	190,98	189,10	—	56	66	110	—	16	60	4,366

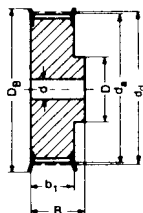

Тип 6F

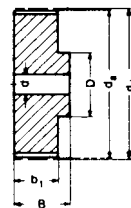

Тип 6

Тип AT5 – шаг 5 мм для ремней шириной 10 мм

Обозначение	Количество зубьев	Тип	Материал	d_d (мм)	d_a (мм)	D_B (мм)	b_1 (мм)	B (мм)	D (мм)	Расточка d (мм)	Отверстие d_{max} (мм)	Вес (\approx кг)
21 AT5/12-2	12	6F	Al	19,01	17,85	23,0	15	21	10	—	6	0,016
21 AT5/14-2	14	6F	Al	22,29	21,05	25,0	15	21	13	—	8	0,019
21 AT5/15-2	15	6F	Al	23,88	22,65	28,0	15	21	16	6	10	0,021
21 AT5/16-2	16	6F	Al	25,47	24,20	32,0	15	21	18	6	11	0,025
21 AT5/18-2	18	6F	Al	28,65	27,40	32,0	15	21	19	6	12	0,031
21 AT5/19-2	19	6F	Al	30,25	29,00	36,0	15	21	22	6	12	0,036
21 AT5/20-2	20	6F	Al	31,83	30,60	36,0	15	21	23	6	14	0,038
21 AT5/22-2	22	6F	Al	35,12	33,85	38,0	15	21	24	6	15	0,046
21 AT5/24-2	24	6F	Al	38,21	37,00	42,0	15	21	26	6	15	0,054
21 AT5/25-2	25	6F	Al	39,80	38,60	44,0	15	21	26	6	15	0,058
21 AT5/26-2	26	6F	Al	41,47	40,20	44,0	15	21	26	6	16	0,062
21 AT5/27-2	27	6F	Al	42,98	41,80	48,0	15	21	30	8	18	0,064
21 AT5/28-2	28	6F	Al	44,62	43,35	48,0	15	21	32	8	18	0,071
21 AT5/30-2	30	6F	Al	47,76	46,55	51,0	15	21	34	8	18	0,075
21 AT5/32-2	32	6F	Al	50,94	49,70	54,0	15	21	38	8	22	0,088
21 AT5/36-2	36	6F	Al	57,31	56,05	63,0	15	21	38	8	22	0,114
21 AT5/40-2	40	6F	Al	63,66	62,45	66,0	15	21	40	8	23	0,138
21 AT5/42-2	42	6F	Al	66,87	65,60	71,0	15	21	40	8	24	0,180
21 AT5/44-0	44	6	Al	70,07	68,80	—	15	21	45	8	26	0,185
21 AT5/48-0	48	6	Al	76,42	75,15	—	15	21	50	8	28	0,200
21 AT5/60-0	60	6	Al	95,52	94,25	—	15	21	65	8	35	0,307

Тип AT5 – шаг 5 мм для ремней шириной 16 мм

27 AT5/12-2	12	6F	Al	19,01	17,85	23,0	21	27	10	—	6	0,022
27 AT5/14-2	14	6F	Al	22,29	21,05	25,0	21	27	13	—	8	0,026
27 AT5/15-2	15	6F	Al	23,88	22,65	28,0	21	27	16	6	10	0,029
27 AT5/16-2	16	6F	Al	25,47	24,20	32,0	21	27	18	6	11	0,035
27 AT5/18-2	18	6F	Al	28,65	27,40	32,0	21	27	19	6	12	0,043
27 AT5/19-2	19	6F	Al	30,25	29,00	36,0	21	27	22	6	12	0,049
27 AT5/20-2	20	6F	Al	31,83	30,60	36,0	21	27	23	6	14	0,053
27 AT5/22-2	22	6F	Al	35,12	33,85	38,0	21	27	24	6	15	0,054
27 AT5/24-2	24	6F	Al	38,21	37,00	42,0	21	27	26	6	15	0,076
27 AT5/25-2	25	6F	Al	39,80	38,60	44,0	21	27	26	6	15	0,081
27 AT5/26-2	26	6F	Al	41,47	40,20	44,0	21	27	26	6	16	0,085
27 AT5/27-2	27	6F	Al	42,98	41,80	48,0	21	27	30	8	18	0,090
27 AT5/28-2	28	6F	Al	44,62	43,35	48,0	21	27	32	8	18	0,092
27 AT5/30-2	30	6F	Al	47,76	46,55	51,0	21	27	34	8	18	0,105
27 AT5/32-2	32	6F	Al	50,94	49,70	54,0	21	27	38	8	22	0,123
27 AT5/36-2	36	6F	Al	57,31	56,05	63,0	21	27	38	8	22	0,160
27 AT5/40-2	40	6F	Al	63,66	62,45	66,0	21	27	40	8	23	0,193
27 AT5/42-2	42	6F	Al	66,87	65,60	71,0	21	27	40	8	24	0,205
27 AT5/44-0	44	6	Al	70,07	68,80	—	21	27	45	8	26	0,228
27 AT5/48-0	48	6	Al	76,42	75,15	—	21	27	50	8	28	0,280
27 AT5/60-0	60	6	Al	95,52	94,25	—	21	27	65	8	35	0,430

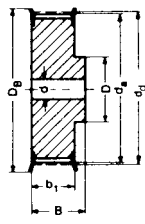

Тип 6F

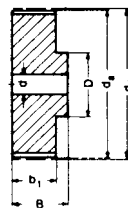

Тип 6

Тип AT5 – шаг 5 мм для ремней шириной 25 мм

Обозначение	Количество зубьев	Тип	Материал	d_d (мм)	d_a (мм)	D_B (мм)	b_1 (мм)	B (мм)	D (мм)	Расточка d (мм)	Отверстие d_{max} (мм)	Вес (\approx кг)
36 AT5/12-2	12	6F	Al	19,01	17,85	23,0	30	36	10	—	6	0,031
36 AT5/14-2	14	6F	Al	22,29	21,05	25,0	30	36	13	—	8	0,037
36 AT5/15-2	15	6F	Al	23,88	22,65	28,0	30	36	16	6	10	0,041
36 AT5/16-2	16	6F	Al	25,47	24,20	32,0	30	36	18	6	11	0,050
36 AT5/18-2	18	6F	Al	28,65	27,40	32,0	30	36	19	6	12	0,061
36 AT5/19-2	19	6F	Al	30,25	29,00	36,0	30	36	22	6	12	0,070
36 AT5/20-2	20	6F	Al	31,83	30,60	36,0	30	36	23	6	14	0,076
36 AT5/22-2	22	6F	Al	35,12	33,85	38,0	30	36	24	6	15	0,080
36 AT5/24-2	24	6F	Al	38,21	37,00	42,0	30	36	26	8	15	0,109
36 AT5/25-2	25	6F	Al	39,80	38,60	44,0	30	36	26	8	15	0,116
36 AT5/26-2	26	6F	Al	41,47	40,20	44,0	30	36	26	8	16	0,120
36 AT5/27-2	27	6F	Al	42,98	41,80	48,0	30	36	30	8	18	0,128
36 AT5/28-2	28	6F	Al	44,62	43,35	48,0	30	36	32	8	18	0,135
36 AT5/30-2	30	6F	Al	47,76	46,55	51,0	30	36	34	8	18	0,150
36 AT5/32-2	32	6F	Al	50,94	49,70	54,0	30	36	38	8	22	0,176
36 AT5/36-2	36	6F	Al	57,31	56,05	63,0	30	36	38	8	22	0,230
36 AT5/40-2	40	6F	Al	63,66	62,45	66,0	30	36	40	8	23	0,276
36 AT5/42-2	42	6F	Al	66,87	65,60	71,0	30	36	40	8	24	0,284
36 AT5/44-0	44	6	Al	70,07	68,80	—	30	36	45	8	26	0,315
36 AT5/48-0	48	6	Al	76,42	75,15	—	30	36	50	8	28	0,400
36 AT5/60-0	60	6	Al	95,52	94,25	—	30	36	65	8	35	0,614

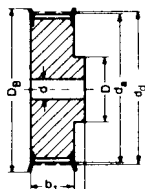

Тип 6F

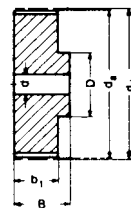

Тип 6

Тип AT10 – шаг 10 мм для ремней шириной 16 мм

Обозначение	Количество зубьев	Тип	Материал	d_d (мм)	d_a (мм)	D_B (мм)	b_1 (мм)	B (мм)	D (мм)	Расточка d (мм)	Отверстие d_{max} (мм)	Вес (\approx кг)
31 AT10/15-2	15	6F	Al	47,75	45,90	51	21	31	32	8	18	0,116
31 AT10/16-2	16	6F	Al	50,93	49,05	54	21	31	35	8	20	0,134
31 AT10/18-2	18	6F	Al	57,29	55,45	60	21	31	40	8	22	0,167
31 AT10/19-2	19	6F	Al	60,48	58,60	66	21	31	44	8	22	0,184
31 AT10/20-2	20	6F	Al	63,66	61,80	66	21	31	46	8	24	0,208
31 AT10/22-2	22	6F	Al	70,03	68,15	75	21	31	52	8	28	0,253
31 AT10/24-2	24	6F	Al	76,39	74,55	83	21	31	58	8	30	0,288
31 AT10/25-2	25	6F	Al	79,58	77,70	83	21	31	60	8	30	0,310
31 AT10/26-2	26	6F	Al	82,76	80,90	87	21	31	60	8	30	0,357
31 AT10/27-2	27	6F	Al	85,95	84,10	91	21	31	60	8	30	0,364
31 AT10/28-2	28	6F	Al	89,13	87,25	93	21	31	60	8	30	0,401
31 AT10/30-2	30	6F	Al	95,49	93,65	97	21	31	60	8	30	0,441
31 AT10/32-2	32	6F	Al	101,86	100,00	106	21	31	65	10	32	0,493
31 AT10/36-2	36	6F	Al	114,59	112,75	119	21	31	70	10	35	0,623
31 AT10/40-2	40	6F	Al	127,32	125,45	131	21	31	80	10	40	0,767
31 AT10/44-0	44	6	Al	140,06	138,20	—	21	31	88	10	46	0,993
31 AT10/48-0	48	6	Al	152,78	150,95	—	21	31	95	16	48	1,090
31 AT10/60-0	60	6	Al	190,98	189,10	—	21	31	110	16	60	1,710

Тип AT10 – шаг 10 мм для ремней шириной 25 мм

40 AT10/15-2	15	6F	Al	47,75	45,90	51	30	40	32	8	18	0,152
40 AT10/16-2	16	6F	Al	50,93	49,05	54	30	40	35	8	20	0,176
40 AT10/18-2	18	6F	Al	57,29	55,45	60	30	40	40	8	22	0,224
40 AT10/19-2	19	6F	Al	60,48	58,60	66	30	40	44	8	22	0,247
40 AT10/20-2	20	6F	Al	63,66	61,80	66	30	40	46	8	24	0,276
40 AT10/22-2	22	6F	Al	70,03	68,15	75	30	40	52	8	28	0,337
40 AT10/24-2	24	6F	Al	76,39	74,55	83	30	40	58	8	30	0,392
40 AT10/25-2	25	6F	Al	79,58	77,70	83	30	40	60	8	30	0,422
40 AT10/26-2	26	6F	Al	82,76	80,90	87	30	40	60	8	30	0,477
40 AT10/27-2	27	6F	Al	85,95	84,10	91	30	40	60	8	30	0,536
40 AT10/28-2	28	6F	Al	89,13	87,25	93	30	40	60	8	30	0,540
40 AT10/30-2	30	6F	Al	95,49	93,65	97	30	40	60	8	30	0,640
40 AT10/32-2	32	6F	Al	101,86	100,00	106	30	40	65	10	32	0,693
40 AT10/36-2	36	6F	Al	114,59	112,75	119	30	40	70	10	35	0,873
40 AT10/40-2	40	6F	Al	127,32	125,45	131	30	40	80	10	40	1,067
40 AT10/44-0	44	6	Al	140,06	138,20	—	30	40	88	10	46	1,350
40 AT10/48-0	48	6	Al	152,78	150,95	—	30	40	95	16	48	1,516
40 AT10/60-0	60	6	Al	190,98	189,10	—	30	40	110	16	60	2,339

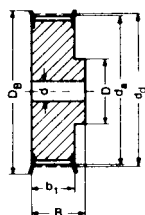

Тип 6F

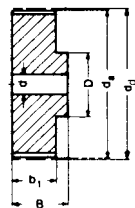

Тип 6

Тип AT10 – шаг 10 мм для ремней шириной 32 мм

Обозначение	Количество зубьев	Тип	Материал	d_d (мм)	d_a (мм)	D_B (мм)	b_1 (мм)	B (мм)	D (мм)	Расточка d (мм)	Отверстие d_{max} (мм)	Вес (\approx кг)
47 AT10/18-2	18	6F	Al	57,29	55,45	60	37	47	40	10	22	0,253
47 AT10/19-2	19	6F	Al	60,48	58,60	66	37	47	44	10	22	0,286
47 AT10/20-2	20	6F	Al	63,66	61,80	66	37	47	46	12	24	0,322
47 AT10/22-2	22	6F	Al	70,03	68,15	75	37	47	52	12	28	0,393
47 AT10/24-2	24	6F	Al	76,39	74,55	83	37	47	58	12	30	0,475
47 AT10/25-2	25	6F	Al	79,58	77,70	83	37	47	60	12	30	0,527
47 AT10/26-2	26	6F	Al	82,76	80,90	87	37	47	60	12	30	0,564
47 AT10/27-2	27	6F	Al	85,95	84,10	91	37	47	60	12	30	0,602
47 AT10/28-2	28	6F	Al	89,13	87,25	93	37	47	60	12	30	0,642
47 AT10/30-2	30	6F	Al	95,49	93,65	97	37	47	60	12	30	0,740
47 AT10/32-2	32	6F	Al	101,86	100,00	106	37	47	65	12	32	0,844
47 AT10/36-2	36	6F	Al	114,59	112,75	119	37	47	70	16	35	1,083
47 AT10/40-2	40	6F	Al	127,32	125,45	131	37	47	80	16	40	1,317
47 AT10/44-0	44	6	Al	140,06	138,20	—	37	47	88	16	46	1,611
47 AT10/48-0	48	6	Al	152,78	150,95	—	37	47	95	16	48	1,931
47 AT10/60-0	60	6	Al	190,98	189,10	—	37	47	110	16	60	3,004

Тип AT10 – шаг 10 мм для ремней шириной 50 мм

66 AT10/18-2	18	6F	Al	57,29	55,45	60	56	66	40	10	22	0,422
66 AT10/19-2	19	6F	Al	60,48	58,60	66	56	66	44	10	22	0,466
66 AT10/20-2	20	6F	Al	63,66	61,80	66	56	66	46	12	24	0,520
66 AT10/22-2	22	6F	Al	70,03	68,15	75	56	66	52	12	28	0,570
66 AT10/24-2	24	6F	Al	76,39	74,55	83	56	66	58	12	30	0,736
66 AT10/25-2	25	6F	Al	79,58	77,70	83	56	66	60	12	30	0,766
66 AT10/26-2	26	6F	Al	82,76	80,90	87	56	66	60	12	30	0,816
66 AT10/27-2	27	6F	Al	85,95	84,10	91	56	66	60	12	30	0,946
66 AT10/28-2	28	6F	Al	89,13	87,25	93	56	66	60	12	30	0,960
66 AT10/30-2	30	6F	Al	95,49	93,65	97	56	66	60	12	30	1,169
66 AT10/32-2	32	6F	Al	101,86	100,00	106	56	66	65	12	32	1,300
66 AT10/36-2	36	6F	Al	114,59	112,75	119	56	66	70	16	35	1,637
66 AT10/40-2	40	6F	Al	127,32	125,45	131	56	66	80	16	40	1,999
66 AT10/44-0	44	6	Al	140,06	138,20	—	56	66	88	16	46	2,357
66 AT10/48-0	48	6	Al	152,78	150,95	—	56	66	95	16	48	2,830
66 AT10/60-0	60	6	Al	190,98	189,10	—	56	66	110	16	60	4,366

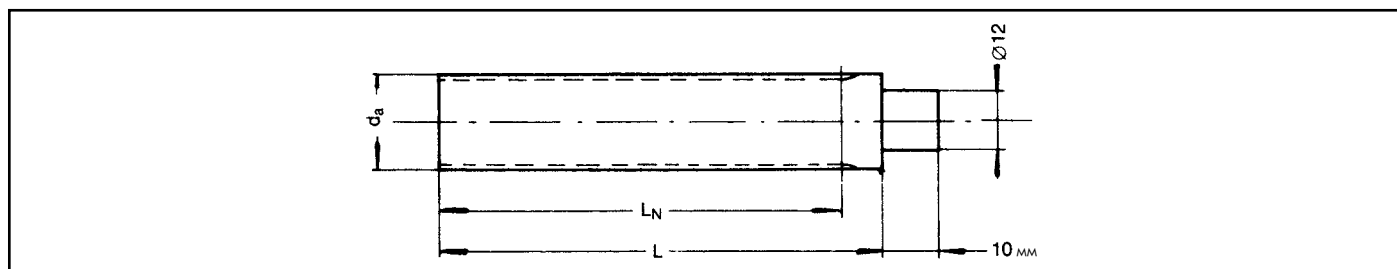

Тип XL – шаг 5,08 мм (1/5")

Обозначение	Количество зубьев	Материал	d _d (мм)	d _o (мм)	L _N (мм)	L (мм)
10 XL 125	10	St	16,17	15,66	125	140
11 XL 125	11	St	17,79	17,28	125	140
12 XL 125	12	St	19,40	18,89	125	140
13 XL 125	13	St	21,02	20,51	125	140
14 XL 132	14	St	22,64	22,13	132	140
15 XL 132	15	St	24,26	23,75	132	140
16 XL 140	16	St	25,87	25,36	140	140
17 XL 140	17	St	27,49	26,98	140	140
18 XL 140	18	St	29,11	28,60	140	140
19 XL 140	19	St	30,72	30,21	140	140
20 XL 140	20	St	32,34	31,83	140	140
21 XL 160	21	St	33,96	33,45	160	160
22 XL 160	22	St	35,57	35,06	160	160
23 XL 160	23	St	37,19	36,68	160	160
24 XL 160	24	St	38,81	38,30	160	160
25 XL 160	25	St	40,43	39,92	160	160
26 XL 160	26	St	42,04	41,53	160	160
27 XL 160	27	St	43,66	43,15	160	160
28 XL 160	28	St	45,28	44,77	160	160
29 XL 160	29	St	46,89	46,38	160	160
30 XL 160	30	St	48,51	48,00	160	160
32 XL 160	32	Al	51,74	51,23	160	160
33 XL 160	33	Al	53,36	52,76	160	160
34 XL 160	34	Al	54,98	54,47	160	160
35 XL 160	35	Al	56,60	56,09	160	160
36 XL 160	36	Al	58,21	57,70	160	160
38 XL 160	38	Al	61,45	60,94	160	160
39 XL 160	39	Al	63,06	62,55	160	160
40 XL 160	40	Al	64,68	64,17	160	160
41 XL 160	41	Al	66,30	65,79	160	160
42 XL 160	42	Al	67,91	67,40	160	160
43 XL 160	43	Al	69,53	69,02	160	160
44 XL 160	44	Al	71,15	70,64	160	160
48 XL 160	48	Al	77,62	77,11	160	160
56 XL 160	56	Al	90,55	90,04	160	160
60 XL 160	60	Al	97,02	96,51	160	160
72 XL 160	72	Al	116,43	115,92	160	160

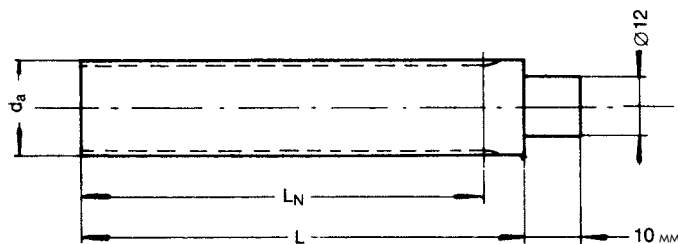

Тип L – шаг 9,525 мм (3/8")

Обозначение	Количество зубьев	Материал	d_d (мм)	d_a (мм)	L_N (мм)	L (мм)
10 L 140	10	St	30,32	29,56	140	140
11 L 140	11	St	33,35	32,59	140	140
12 L 160	12	St	36,38	35,62	160	160
13 L 160	13	St	39,41	38,65	160	160
14 L 160	14	St	42,45	41,68	160	160
15 L 160	15	St	45,48	44,72	160	160
16 L 160	16	St	48,51	47,75	160	160
17 L 160	17	St	51,54	50,78	160	160
18 L 160	18	St	54,57	53,81	160	160
19 L 160	19	St	57,61	56,84	160	160
20 L 160	20	St	60,64	59,88	160	160
21 L 160	21	St	63,67	62,91	160	160
22 L 160	22	St	66,70	65,94	160	160
23 L 160	23	St	69,73	68,97	160	160
24 L 160	24	St	72,77	72,00	160	160
27 L 160	27	St	81,86	81,10	160	160
30 L 160	30	St	90,96	90,20	160	160

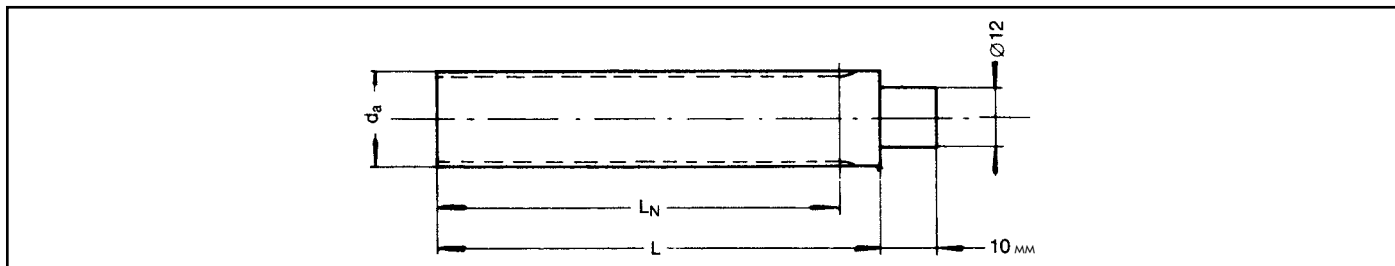

Тип T5 – шаг 5 мм

Обозначение	Количество зубьев	Материал	d_d (мм)	d_g (мм)	L_N (мм)	L (мм)
125 T5- 10	10	Al	15,92	15,05	125	140
125 T5- 11	11	Al	17,51	16,65	125	140
125 T5- 12	12	Al	19,01	18,25	125	140
125 T5- 13	13	Al	20,70	19,85	125	140
132 T5- 14	14	Al	22,29	21,45	132	140
132 T5- 15	15	Al	23,88	23,05	132	140
140 T5- 16	16	Al	25,47	24,60	140	140
140 T5- 17	17	Al	27,06	26,20	140	140
140 T5- 18	18	Al	28,65	27,80	140	140
140 T5- 19	19	Al	30,25	29,40	140	140
160 T5- 20	20	Al	31,83	31,00	160	160
160 T5- 21	21	Al	33,43	32,70	160	160
160 T5- 22	22	Al	35,12	34,25	160	160
160 T5- 23	23	Al	36,62	35,85	160	160
160 T5- 24	24	Al	38,21	37,40	160	160
160 T5- 25	25	Al	39,80	39,00	160	160
160 T5- 26	26	Al	41,47	40,60	160	160
160 T5- 27	27	Al	42,98	42,20	160	160
160 T5- 28	28	Al	44,62	43,75	160	160
160 T5- 29	29	Al	46,17	45,35	160	160
160 T5- 30	30	Al	47,76	46,95	160	160
160 T5- 32	32	Al	50,94	50,10	160	160
160 T5- 34	34	Al	54,13	53,25	160	160
160 T5- 35	35	Al	55,72	54,85	160	160
160 T5- 36	36	Al	57,31	56,45	160	160
160 T5- 37	37	Al	58,90	58,06	160	160
160 T5- 38	38	Al	60,50	59,65	160	160
160 T5- 40	40	Al	63,66	62,85	160	160
160 T5- 42	42	Al	66,87	66,00	160	160
160 T5- 44	44	Al	70,07	69,20	160	160
160 T5- 45	45	Al	71,64	70,80	160	160
160 T5- 46	46	Al	73,23	72,40	160	160
160 T5- 48	48	Al	76,42	75,55	160	160
160 T5- 50	50	Al	79,60	78,75	160	160
160 T5- 60	60	Al	95,52	94,65	160	160
160 T5- 72	72	Al	114,62	113,75	160	160
160 T5- 80	80	Al	127,36	126,48	160	160
160 T5- 90	90	Al	143,28	142,40	160	160
160 T5-100	100	Al	159,20	158,31	160	160

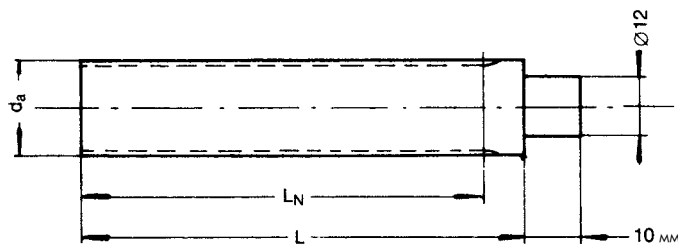

Тип T10 – шаг 10 мм

Обозначение	Количество зубьев	Материал	d_d (мм)	d_g (мм)	L_N (мм)	L (мм)
140 T10-10	10	Al	31,83	29,98	140	140
140 T10-11	11	Al	35,01	33,16	140	140
140 T10-12	12	Al	38,20	36,35	140	140
140 T10-13	13	Al	41,38	39,50	140	140
160 T10-14	14	Al	44,56	42,70	160	160
160 T10-15	15	Al	47,75	45,90	160	160
160 T10-16	16	Al	50,93	49,05	160	160
160 T10-17	17	Al	54,11	52,25	160	160
160 T10-18	18	Al	57,29	55,45	160	160
160 T10-19	19	Al	60,48	58,60	160	160
160 T10-20	20	Al	63,66	61,60	160	160
160 T10-21	21	Al	66,84	65,00	160	160
160 T10-22	22	Al	70,03	68,15	160	160
160 T10-23	23	Al	73,20	71,35	160	160
160 T10-24	24	Al	76,39	74,55	160	160
160 T10-26	26	Al	82,76	80,90	160	160
160 T10-28	28	Al	89,13	87,25	160	160
160 T10-30	30	Al	95,49	93,65	160	160
160 T10-32	32	Al	101,86	100,00	160	160
160 T10-34	34	Al	108,22	106,40	160	160
160 T10-36	36	Al	114,59	112,75	160	160
160 T10-38	38	Al	120,95	119,10	160	160
160 T10-40	40	Al	127,32	125,45	160	160
160 T10-45	45	Al	143,24	141,40	160	160
160 T10-48	48	Al	152,78	150,95	160	160
160 T10-60	60	Al	190,98	189,10	160	160
160 T10-72	72	Al	229,18	227,29	160	160

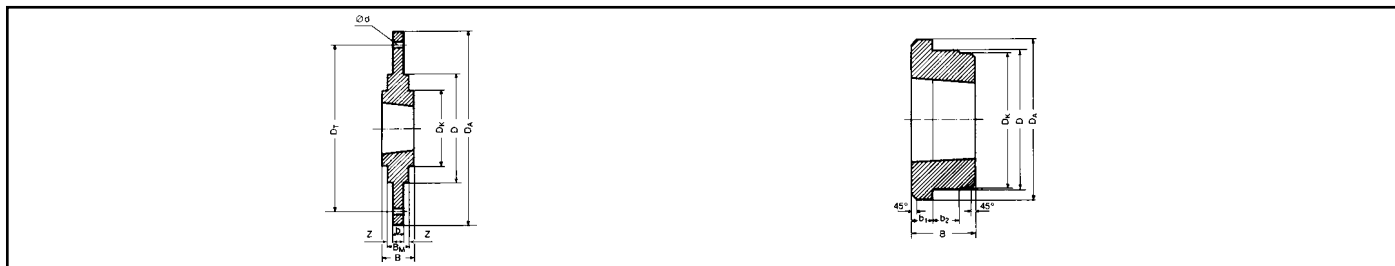

optibelt <i>TV</i> Ступица под резьбу												
Обозначение	Материал	Втулка	D_A (мм)	D_T (мм)	D + 0/- 0,1 (мм)	D_K (мм)	B (мм)	b (мм)	Z (мм)	B_M (мм)	d (мм)	Вес без втулки (≈ кг)
SM 12	GG	1210	180	135	90	75	25	6,5	2,5	11,5	6 x 7,5	1,5
SM 16	GG	1615	200	150	110	85	38	7,5	2,5	12,5	6 x 7,5	3,0
SM 20	GG	2012	270	190	140	110	32	8,5	2,5	13,5	6 x 9,5	
SM 25	GG	2517	340	240	170	125	45	9,5	2,5	14,5	8 x 11,5	7,6
SM 30-1	GG	3020	430	300	220	160	51	13,5	2,5	18,5	8 x 13,5	16,6
SM 30-2	GG	3020	485	340	250	160	51	13,5	2,5	18,5	8 x 13,5	20,5

optibelt <i>TV</i> Ступица под сварку тип WM										
Обозначение	Материал	Втулка	D_A (мм)	D + 0/- 0,05 (мм)	D_K (мм)	B + 0,5/- 0,05 (мм)	b_1 (мм)	b_2 (мм)	Вес без втулки (≈ кг)	
WM 1210	St	1210	70	60	58	25	9	10	0,3	
WM 1615	St	1615	83	70	68	38	16	11	0,6	
WM 2012	St	2012	95	90	88	32	12	12	0,7	
WM 2517	St	2517	127	110	108	44	19	13	1,8	
WM 3030	St	3030	152	130	125	76	25	19	3,5	
WM 3535	St	3535	184	155	151	89	32	25	10,0	
WM 4040	St	4040	225	195	187	102	32	32	13,2	
WM 4545	St	4545	254	220	213	115	38	38	20,1	
WM 5050	St	5050	276	242	228	127	38	38	25,4	

optibelt <i>TV</i> Ступица под сварку тип WH										
Обозначение	Материал	Втулка	D_A (мм)	D + 0/- 0,05 (мм)	D_K (мм)	B + 0,5/- 0,05 (мм)	b_1 (мм)	b_2 (мм)	Вес без втулки (≈ кг)	
WH 1210	St	1210	70	65	64,5	25	9	10	0,3	
WH 1610	St	1610	80	75	74,5	25	9	10		
WH 2012	St	2012	95	90	89,5	32	12	12		
WH 2517	St	2517	115	110	109,5	44	19	15		
WH 3020	St	3020	145	140	139,5	50	19	15	2,7	
WH 3525	St	3525	190	180	179,5	65	25	25		
WH 3535	St	3535	190	180	179,5	89	32	25	10,0	
WH 4040	St	4040	200	190	189,5	101	32	30		
WH 4545	St	4545	210	200	199,5	115	40	30		
WH 5050	St	5050	230	220	219,5	127	40	35		

Втулка	1210	1610	1615	2012	2517	3020	3030	3525	3535	4040	4545	5050
Отверстие d_2 (мм) от ... до ...	11-32	14-42	14-42	14-50	16-60	25-75	35-75	35-90	35-90	40-100	44-110	70-125

Диаметр отверстия d_2 см. стр. 89. Другие размеры по запросу. GG = Серый чугун St = Сталь
Мы оставляем за собой право вносить изменения в данный сортимент в соответствии с техническими инновациями.

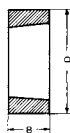

Обозначение	Материал	Втулка	D (мм)	B (мм)	Поперечное сечение паза b x h (мм)	Минимальный диаметр ступицы			Вес без втулки (≈ кг)
						Материал			
						GG	GGG	St	
1008 AM 1008 BM	St St	1008 1008	45 45	22 22	5 x 2,5	71 75	62 67	56 60	0,1 0,1
1210 AM 1210 BM	St St	1210 1210	60 60	25 25	6 x 3	86 92	79 86	73 83	0,2 0,2
1610 AM 1610 BM	St St	1610 1610	70 70	25 25	10 x 4	95 102	89 95	83 89	0,3 0,3
1615 AM 1615 BM	St St	1615 1615	70 70	38 38	10 x 4	95 102	89 95	83 89	0,4 0,4
2517 AM 2517 BM	St St	2517 2517	105 105	45 45	16 x 4	143 149	133 140	121 127	1,0 1,0
3030 AM 3030 BM	St St	3030 3030	130 130	76 76	20 x 5	178 187	165 175	156 159	2,5 2,5
3535 AM 3535 BM	St St	3535 3535	160 160	89 89	22 x 5	222 232	203 213	191 200	5,2 5,2
4040 AM 4040 BM	St St	4040 4040	185 185	102 102	24 x 5	273 283	248 257	229 238	8,0 8,0

St = Сталь GG = Серый чугун GGG = Дуктильный серый чугун AM = Без канавки BM = С канавкой

Втулка	1008	1210	1610	1615	2517	3030	3535	4040
Отверстие d ₂ (мм) от ... до ...	10-25	11-32	14-42	14-42	16-60	35-75	35-90	40-100

Диаметр отверстия d₂ см. стр. 89.

Другие размеры по запросу. Мы оставляем за собой право вносить изменения в данный сортимент в соответствии с техническими инновациями.

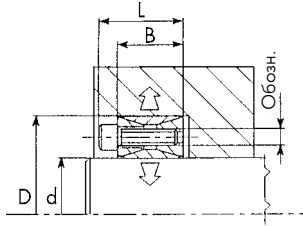

Тип CE01

Обозначение	Параметры				Шурупы			При моменте затяжки передаваемый M_s		Удельное давление		Вес
								Вращающий момент	Осевая сила	Вал	Ступица	
	М	F	P_w	P_N								
	d	D	B	L	Обозначение	Количество	Момент затяжки M_s	(Нм)	(Кн)	(Н/мм ²)	(Н/мм ²)	
(мм)	(мм)	(мм)	(мм)		Штук	(Нм)	(Нм)	(Кн)	(Н/мм ²)	(Н/мм ²)	(кг)	
CE01- 18	18	47	20	26	M 6 x 18	8	16	250	28	240	92	0,210
CE01- 19	19	47	20	26	M 6 x 18	8	16	260	28	225	92	0,210
CE01- 20	20	47	20	26	M 6 x 18	8	16	280	28	215	92	0,210
CE01- 22	22	47	20	26	M 6 x 18	8	16	310	28	195	92	0,200
CE01- 24	24	50	20	26	M 6 x 18	8	16	330	28	180	87	0,222
CE01- 25	25	50	20	26	M 6 x 18	8	16	350	28	175	87	0,220
CE01- 28	28	55	20	26	M 6 x 18	12	16	580	42	230	118	0,266
CE01- 30	30	55	20	26	M 6 x 18	12	16	630	42	215	118	0,254
CE01- 32	32	60	20	26	M 6 x 18	12	16	670	42	200	110	0,302
CE01- 35	35	60	20	26	M 6 x 18	12	16	730	42	185	110	0,282
CE01- 38	38	65	20	26	M 6 x 18	15	16	990	52	215	125	0,328
CE01- 40	40	65	20	26	M 6 x 18	15	16	1040	52	200	125	0,318
CE01- 42	42	75	24	32	M 8 x 22	12	38	1600	76	240	140	0,560
CE01- 45	45	75	24	32	M 8 x 22	12	38	1700	76	225	140	0,528
CE01- 48	48	80	24	32	M 8 x 22	12	38	1800	76	210	120	0,590
CE01- 50	50	80	24	32	M 8 x 22	12	38	1900	76	200	130	0,560
CE01- 55	55	85	24	32	M 8 x 22	15	38	2600	95	230	150	0,622
CE01- 60	60	90	24	32	M 8 x 22	15	38	2850	95	210	140	0,660
CE01- 65	65	95	24	32	M 8 x 22	15	38	3100	95	195	130	0,798
CE01- 70	70	110	28	38	M10 x 25	15	75	5350	150	240	160	1,238
CE01- 75	75	115	28	38	M10 x 25	15	75	5730	150	225	150	1,294
CE01- 80	80	120	28	38	M10 x 25	15	75	6100	150	210	140	1,364
CE01- 85	85	125	28	38	M10 x 25	15	75	6500	150	200	140	1,428
CE01- 90	90	130	28	38	M10 x 25	15	75	6900	150	185	130	1,482
CE01- 95	95	135	28	38	M10 x 25	18	75	8700	180	210	150	1,568
CE01-100	100	145	30	42	M12 x 30	15	130	11200	220	230	160	2,154
CE01-110	110	155	30	42	M12 x 30	15	130	12300	220	205	150	2,306
CE01-120	120	165	30	42	M12 x 30	16	130	14300	240	200	150	2,486
CE01-130	130	180	38	50	M12 x 35	20	130	19400	300	180	130	3,586
CE01-140	140	190	38	50	M12 x 35	22	130	23000	330	180	140	3,810
CE01-150	150	200	38	50	M12 x 35	24	130	26900	360	185	140	4,084
CE01-160	160	210	38	50	M12 x 35	26	130	31000	390	190	150	4,360
CE01-170	170	225	44	58	M14 x 40	22	200	36300	430	175	140	5,700
CE01-180	180	235	44	58	M14 x 40	24	200	42000	470	180	140	6,000
CE01-190	190	250	52	66	M14 x 45	28	200	51800	550	165	130	8,000
CE01-200	200	260	52	66	M14 x 45	30	200	58300	590	165	130	8,200
CE01-220*	220	285	56	72	M16 x 50	26	300	74100	680	160	130	11,000
CE01-240*	240	305	56	72	M16 x 50	30	300	93200	780	170	140	12,300
CE01-260*	260	325	56	72	M16 x 50	34	300	114500	890	180	150	13,000
CE01-280*	280	355	66	84	M18 x 60	32	410	141000	1000	160	130	19,000
CE01-300*	300	375	66	84	M18 x 60	36	410	170000	1140	165	140	20,200
CE01-320*	320	405	78	98	M20 x 70	36	590	235500	1500	170	140	30,600
CE01-340*	340	425	78	98	M20 x 70	36	590	250000	1500	160	130	30,800
CE01-360*	360	455	90	112	M22 x 80	36	790	329000	1800	160	130	43,200
CE01-380*	380	475	90	112	M22 x 80	36	790	346400	1800	150	120	45,000
CE01-400	400	495	90	112	M22 x 80	36	790	365000	1800	145	120	46,800

* Не складировать товар. Мы оставляем за собой право вносить изменения в данный сортимент в соответствии с техническими инновациями.

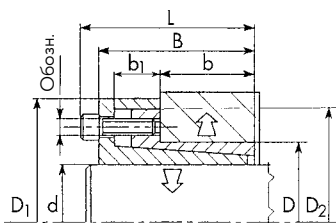

Тип CE02

Обозначение	Параметры								Шурупы			При моменте затяжки передаваемый M_s		Удельное давление		Вес		
	d	D	D ₁	D ₂	b	b ₁	B	L	Обозначение	Количество	Момент затяжки M_s	Вращающий момент	Осевая сила	P _W	P _N			
												M	F				Вал	Ступица
												(Нм)	(Кн)				(Н/мм ²)	(Н/мм ²)
(мм)	(мм)	(мм)	(мм)	(мм)	(мм)	(мм)	(мм)		Штук	(Нм)	(Кн)	(Н/мм ²)	(Н/мм ²)	(кг)				
CE02- 6*	6	14	25	23	9	9,5	21,5	24,5	M 3 x 10	4	2	14	4,8	103	95	0,080		
CE02- 8*	8	15	27	24	12	10,0	25,0	29,0	M 4 x 10	3	5	28	7,0	104	101	0,100		
CE02- 10*	10	16	29	26	14	8,5	26,0	30,0	M 4 x 10	4	5	46	9,0	110	108	0,120		
CE02- 12	12	18	32	28	14	8,5	26,0	30,0	M 4 x 10	4	5	55	9,0	88	96	0,140		
CE02- 14	14	23	38	33	14	8,5	26,0	30,0	M 4 x 10	4	5	64	9,0	75	75	0,150		
CE02- 15	15	24	45	40	16	12,5	36,0	42,0	M 6 x 16	4	15	150	19,0	102	132	0,209		
CE02- 16	16	24	45	40	16	12,5	36,0	42,0	M 6 x 16	4	15	150	19,0	96	132	0,218		
CE02- 18	18	26	47	43	18	13,0	38,0	44,0	M 6 x 18	4	17	200	23,0	102	129	0,226		
CE02- 19	19	27	49	44	18	13,0	38,0	44,0	M 6 x 18	4	17	210	23,0	97	125	0,248		
CE02- 20	20	28	49	44	18	13,0	38,0	44,0	M 6 x 18	4	17	220	23,0	92	120	0,248		
CE02- 22	22	32	54	49	25	13,0	45,0	51,0	M 6 x 18	4	17	250	23,0	69	76	0,325		
CE02- 24	24	34	56	51	25	13,0	45,0	51,0	M 6 x 18	4	17	270	23,0	63	71	0,344		
CE02- 25	25	34	56	51	25	13,0	45,0	51,0	M 6 x 18	4	17	280	23,0	61	71	0,332		
CE02- 28	28	39	61	56	25	13,0	45,0	51,0	M 6 x 18	6	17	500	34,0	81	93	0,410		
CE02- 30	30	41	62	57	25	13,0	45,0	51,0	M 6 x 18	6	17	520	34,0	76	89	0,414		
CE02- 32	32	43	65	59	30	13,0	50,0	56,0	M 6 x 18	8	17	730	46,0	84	94	0,478		
CE02- 35	35	47	69	64	30	13,0	50,0	56,0	M 6 x 18	8	17	800	46,0	77	86	0,546		
CE02- 38	38	50	72	67	30	13,0	50,0	56,0	M 6 x 18	8	17	900	46,0	71	81	0,580		
CE02- 40	40	53	75	70	30	13,0	50,0	56,0	M 6 x 18	8	17	900	46,0	67	76	0,626		
CE02- 42	42	55	78	73	40	17,0	65,0	73,0	M 8 x 22	8	41	1800	84,0	89	101	0,880		
CE02- 45	45	59	85	79	40	17,0	65,0	73,0	M 8 x 22	8	41	1900	84,0	84	94	1,028		
CE02- 48	48	62	87	82	45	17,0	70,0	78,0	M 8 x 22	8	41	2000	84,0	72	79	0,980		
CE02- 50	50	65	92	85	45	17,0	70,0	78,0	M 8 x 22	10	41	2600	105,0	87	95	1,270		
CE02- 55	55	71	98	92	50	17,0	75,0	83,0	M 8 x 22	10	41	2900	105,0	73	78	1,480		
CE02- 60	60	77	104	98	50	17,0	75,0	83,0	M 8 x 22	10	41	3100	105,0	67	72	1,658		
CE02- 65	65	84	111	105	50	17,0	75,0	83,0	M 8 x 22	10	41	3400	105,0	62	66	1,922		
CE02- 70	70	90	119	114	60	20,0	91,0	101,0	M10 x 25	10	83	5800	170,0	91	82	2,936		
CE02- 75	75	95	126	120	60	20,0	91,0	101,0	M10 x 25	10	83	6200	170,0	70	77	2,290		
CE02- 80	80	100	131	125	65	20,0	96,0	106,0	M10 x 25	12	83	7800	200,0	74	81	3,342		
CE02- 85	85	106	137	131	65	20,0	96,0	106,0	M10 x 25	12	83	8500	200,0	70	77	3,622		
CE02- 90	90	112	143	137	65	20,0	96,0	106,0	M10 x 25	15	83	11200	250,0	83	91	3,956		
CE02- 95*	95	120	153	146	65	20,0	96,0	106,0	M10 x 25	15	83	11800	250,0	78	85	4,460		
CE02-100*	100	125	162	155	65	24,0	102,0	114,0	M12 x 30	12	145	14600	300,0	82	95	6,000		

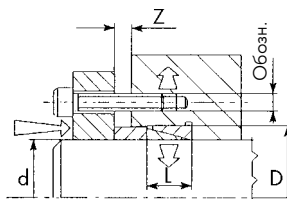

Тип CE03

Обозначение	Параметры							При моменте затяжки передаваемый M_s		Удельное давление		Общая осевая сила затяжных шурупов F_a	Вес (кг)
	d	D	L	Z				Вращающий момент	Осевая сила	Вал P_w	Ступица P_N		
				1	2	3	4						
				(мм)	(мм)	(мм)	(мм)	(мм)	(мм)	(мм)	M (Нм)		
CE03- 6*	6	9	4,5	3	3	3	4	2	0,8	96	65	4	0,001
CE03- 8*	8	11	4,5	3	3	3	4	5	1,0	108	80	6	0,001
CE03- 10*	10	13	4,5	3	3	3	4	10	2,0	112	100	16	0,002
CE03- 12*	12	15	4,5	3	3	3	4	11	2,0	111	90	16	0,002
CE03- 14	14	18	6,3	3	4	4	5	22	3,0	112	90	26	0,004
CE03- 15	15	19	6,3	3	4	4	5	25	3,0	112	90	27	0,004
CE03- 16	16	20	6,3	3	4	4	5	26	3,0	112	90	27	0,005
CE03- 17	17	21	6,3	3	4	4	5	30	3,0	112	90	27	0,006
CE03- 18	18	22	6,3	3	4	4	5	33	3,0	112	90	33	0,006
CE03- 19	19	24	6,3	3	4	4	5	40	4,0	112	90	33	0,006
CE03- 20	20	25	6,3	3	4	4	5	44	4,0	112	90	33	0,008
CE03- 22	22	26	6,3	3	4	4	5	50	4,0	100	90	34	0,010
CE03- 24	24	28	6,3	3	4	4	5	68	6,0	114	100	34	0,006
CE03- 25	25	30	6,3	3	4	4	5	75	6,0	120	100	37	0,010
CE03- 28	28	32	6,3	3	4	4	5	90	6,0	111	100	40	0,008
CE03- 30	30	35	6,3	3	4	4	5	100	7,0	111	100	40	0,012
CE03- 32	32	36	6,3	3	4	4	5	120	7,0	111	100	40	0,010
CE03- 35	35	40	7,0	3	4	4	5	160	9,0	111	100	50	0,015
CE03- 38	38	44	7,0	4	5	5	6	190	10,0	111	100	60	0,020
CE03- 40	40	45	8,0	4	5	5	6	230	11,0	111	100	70	0,020
CE03- 42	42	48	8,0	4	5	5	6	260	12,0	111	100	70	0,025
CE03- 45	45	52	10,0	4	5	5	6	390	17,0	111	100	110	0,039
CE03- 48	48	55	10,0	4	5	5	6	430	18,0	111	100	110	0,042
CE03- 50	50	57	10,0	4	5	5	6	470	19,0	111	100	110	0,044
CE03- 55	55	62	10,0	4	5	5	6	580	21,0	111	100	120	0,048
CE03- 60	60	68	12,0	4	5	6	7	840	28,0	111	100	160	0,072
CE03- 65	65	73	12,0	4	5	6	7	1000	30,0	111	100	160	0,078
CE03- 70	70	79	14,0	4	5	6	7	1300	38,0	111	100	200	0,112
CE03- 75	75	84	14,0	4	5	6	7	1500	41,0	111	100	220	0,120
CE03- 80	80	91	17,0	5	6	7	8	2100	54,0	111	100	300	0,190
CE03- 85*	85	96	17,0	5	6	7	8	2300	56,0	111	100	310	0,200
CE03- 90	90	101	17,0	5	6	7	8	2700	61,0	111	100	320	0,212
CE03- 95*	95	106	17,0	5	6	7	8	3500	73,0	111	100	380	0,230
CE03-100	100	114	21,0	5	6	8	9	4200	84,0	111	100	440	0,376
CE03-110*	110	124	21,0	5	6	8	9	4300	86,0	111	90	450	0,410
CE03-120*	120	134	21,0	5	6	8	9	5100	88,0	111	90	460	0,450
CE03-130*	130	148	28,0	6	7	9	11	8100	125,0	111	90	650	0,828
CE03-140*	140	158	28,0	6	7	9	11	9400	135,0	111	90	690	0,898
CE03-150*	150	168	28,0	6	7	9	11	11000	145,0	111	90	720	0,973

* Не складировать товар. Мы оставляем за собой право вносить изменения в данный сортимент в соответствии с техническими инновациями.

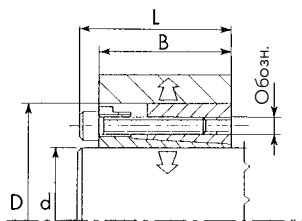

Тип CE04

Обозначение	Параметры				Шурупы			При моменте затяжки передаваемый M_s		Удельное давление		Вес
								Вращающий момент	Осевая сила	Вал	Ступица	
	d	D	B	L	Обозначение	Количество	Момент затяжки M_s	M	F	P_w	P_N	
	(мм)	(мм)	(мм)	(мм)		Штук	(Нм)	(Нм)	(Кн)	(Н/мм ²)	(Н/мм ²)	
CE04- 20	20	47	42	48	M 6 x 25	6	17	530	52	190	110	0,384
CE04- 22	22	47	42	48	M 6 x 25	6	17	580	52	170	110	0,366
CE04- 24	24	50	42	48	M 6 x 25	6	17	630	52	160	100	0,410
CE04- 25	25	50	42	48	M 6 x 25	6	17	660	52	150	100	0,402
CE04- 28	28	55	42	48	M 6 x 25	6	17	740	52	130	100	0,482
CE04- 30	30	55	42	48	M 6 x 25	6	17	790	52	130	100	0,458
CE04- 32	32	60	42	48	M 6 x 25	8	17	1180	70	160	120	0,520
CE04- 35	35	60	42	48	M 6 x 25	8	17	1230	70	140	120	0,510
CE04- 38	38	65	42	48	M 6 x 25	8	17	1300	70	130	110	0,600
CE04- 40	40	65	42	48	M 6 x 25	8	17	1400	70	125	110	0,568
CE04- 42	42	75	50	58	M 8 x 30	6	41	2000	100	130	120	1,020
CE04- 45	45	75	50	58	M 8 x 30	6	41	2200	100	125	120	0,934
CE04- 48	48	80	50	58	M 8 x 30	8	41	3200	130	155	150	1,050
CE04- 50	50	80	50	58	M 8 x 30	8	41	3300	130	150	150	1,008
CE04- 55	55	85	50	58	M 8 x 30	8	41	3600	130	135	140	1,124
CE04- 60	60	90	50	58	M 8 x 30	8	41	3900	130	125	130	1,210
CE04- 65	65	95	50	58	M 8 x 30	8	41	4200	130	115	120	1,234
CE04- 70	70	110	60	70	M10 x 30	8	83	7500	210	150	130	2,306
CE04- 75*	75	115	60	70	M10 x 30	8	83	8000	210	140	130	2,466
CE04- 80	80	120	60	70	M10 x 30	8	83	8500	210	130	120	2,588
CE04- 85*	85	125	60	70	M10 x 30	10	83	11400	270	155	150	2,700
CE04- 90	90	130	60	70	M10 x 30	10	83	12000	270	145	140	2,832
CE04-100	100	145	68	80	M12 x 35	8	145	15000	300	130	120	3,936
CE04-110*	110	155	68	80	M12 x 35	8	145	16500	300	120	110	4,300
CE04-120*	120	165	68	80	M12 x 35	10	145	22500	370	135	130	4,600
CE04-130*	130	180	68	80	M12 x 35	12	145	29300	450	150	140	5,500
CE04-140*	140	190	76	90	M14 x 40	10	210	32200	460	130	125	6,700
CE04-150*	150	200	76	90	M14 x 40	12	210	41400	550	145	140	7,000
CE04-160*	160	210	76	90	M14 x 40	12	210	44100	550	135	130	7,500
CE04-170*	170	225	76	90	M14 x 40	14	210	54700	640	150	150	8,700
CE04-180*	180	235	76	90	M14 x 40	14	210	57900	640	140	140	9,200

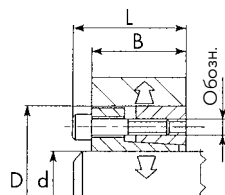

Тип CE05

Обозначение	Параметры				Шурупы			При моменте затяжки передаваемый M_s		Удельное давление		Вес
								Вращающий момент	Осевая сила	Вал	Ступица	
	d	D	B	L	Обозначение	Количество	Момент затяжки M_s	M	F	P_w	P_N	
	(мм)	(мм)	(мм)	(мм)		Штук	(Нм)	(Нм)	(Кн)	(Н/мм ²)	(Н/мм ²)	
CE05- 20	20	47	28	34	M 6 x 20	6	14	410	41	218	137	0,260
CE05- 22	22	47	28	34	M 6 x 20	6	14	450	41	198	137	0,250
CE05- 24*	24	50	28	34	M 6 x 20	6	14	490	41	182	128	0,276
CE05- 25	25	50	28	34	M 6 x 20	6	14	510	41	175	128	0,268
CE05- 28*	28	55	28	34	M 6 x 20	6	14	570	41	156	117	0,322
CE05- 30	30	55	28	34	M 6 x 20	6	14	610	41	145	117	0,304
CE05- 32*	32	60	28	34	M 6 x 20	8	14	880	54	182	143	0,370
CE05- 35	35	60	28	34	M 6 x 20	8	14	960	54	166	143	0,344
CE05- 38*	38	65	28	34	M 6 x 20	8	14	1040	54	153	132	0,408
CE05- 40	40	65	28	34	M 6 x 20	8	14	1090	54	145	132	0,378
CE05- 42*	42	75	33	41	M 8 x 25	8	35	2200	105	201	186	0,630
CE05- 45	45	75	33	41	M 8 x 25	8	35	2360	105	207	186	0,630
CE05- 48*	48	80	33	41	M 8 x 25	8	35	2520	105	194	174	0,680
CE05- 50	50	80	33	41	M 8 x 25	8	35	2620	105	186	174	0,686
CE05- 55*	55	85	33	41	M 8 x 25	8	35	2890	105	169	164	0,720
CE05- 60	60	90	33	41	M 8 x 25	8	35	3150	105	155	155	0,794
CE05- 65*	65	95	33	41	M 8 x 25	8	35	3410	105	143	174	0,842
CE05- 70*	70	110	40	50	M10 x 30	8	70	5990	170	180	172	1,534
CE05- 75*	75	115	40	50	M10 x 30	8	70	6420	170	168	165	1,634
CE05- 80*	80	120	40	50	M10 x 30	8	70	6850	170	158	158	1,722
CE05- 85*	95	125	40	50	M10 x 30	10	70	9090	210	186	189	1,834
CE05- 90*	90	130	40	50	M10 x 30	10	70	9630	210	175	182	1,900
CE05-100*	100	145	44	56	M12 x 30	8	115	11900	240	158	168	2,618
CE05-110*	110	155	44	56	M12 x 30	8	115	13090	240	144	157	2,788
CE05-120*	120	165	44	56	M12 x 30	9	115	16060	270	148	166	3,600
CE05-130*	130	180	52	64	M12 x 30	12	115	23200	360	152	155	4,410
CE05-140*	140	190	54	68	M14 x 40	9	185	25500	360	138	150	4,920
CE05-150*	150	200	54	68	M14 x 40	10	185	30300	400	143	158	5,200
CE05-160*	160	210	54	68	M14 x 40	12	185	38800	490	161	181	5,600
CE05-180*	180	235	64	78	M14 x 40	12	185	43700	490	119	125	8,500
CE05-200*	200	260	64	78	M14 x 40	15	185	60700	610	134	141	9,600

* Не складировать товар. Мы оставляем за собой право вносить изменения в данный сортимент в соответствии с техническими инновациями.

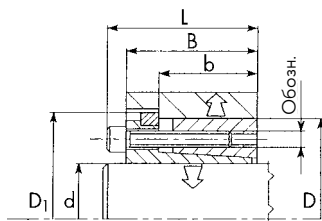

Тип CE06

Обозначение	Параметры						Шурупы			При моменте затяжки M_s		Удельное давление		Вес
										Вращающий момент	Осевая сила	Вал	Ступица	
	d	D	D ₁	b	B	L	Обозначение	Количество	Момент затяжки M_s	M	F	P _W	P _N	
	(мм)	(мм)	(мм)	(мм)	(мм)	(мм)		Штук	(Нм)	(Нм)	(Кн)	(Н/мм ²)	(Н/мм ²)	
CE06- 20	20	47	53	31,0	42	48	M 6 x 25	6	17	320	33	116	70	0,416
CE06- 22	22	47	53	31,0	42	48	M 6 x 25	6	17	360	33	105	70	0,398
CE06- 24	24	50	56	31,0	42	48	M 6 x 25	6	17	390	33	97	70	0,442
CE06- 25	25	50	56	31,0	42	48	M 6 x 25	6	17	400	33	93	70	0,434
CE06- 28	28	55	61	31,0	42	48	M 6 x 25	6	17	450	33	83	60	0,516
CE06- 30	30	55	61	31,0	42	48	M 6 x 25	6	17	490	33	77	60	0,492
CE06- 32	32	60	66	31,0	42	48	M 6 x 25	8	17	690	43	97	70	0,560
CE06- 35	35	60	66	31,0	42	48	M 6 x 25	8	17	750	43	88	70	0,548
CE06- 38	38	65	71	31,0	42	48	M 6 x 25	8	17	820	43	81	70	0,650
CE06- 40	40	65	71	31,0	42	48	M 6 x 25	8	17	860	43	77	70	0,608
CE06- 42	42	75	81	36,0	50	58	M 8 x 30	6	41	1250	60	82	70	1,090
CE06- 45	45	75	81	36,0	50	58	M 8 x 30	6	41	1340	60	77	70	1,004
CE06- 48	48	80	86	36,0	50	58	M 8 x 30	8	41	1910	80	96	90	1,100
CE06- 50	50	80	86	36,0	50	58	M 8 x 30	8	41	1990	80	92	90	1,074
CE06- 55	55	85	91	36,0	50	58	M 8 x 30	8	41	2200	80	84	90	1,204
CE06- 60	60	90	96	36,0	50	58	M 8 x 30	8	41	2400	80	77	80	1,292
CE06- 65	65	95	101	36,0	50	58	M 8 x 30	8	41	2600	80	71	70	1,308
CE06- 70	70	110	119	46,0	60	70	M10 x 30	8	83	4600	130	92	80	2,440
CE06- 75*	75	115	124	46,0	60	70	M10 x 30	8	83	4930	130	86	80	2,596
CE06- 80	80	120	129	46,0	60	70	M10 x 30	8	83	5200	130	81	70	2,730
CE06- 85*	85	125	134	46,0	60	70	M10 x 30	10	83	7000	165	95	90	2,800
CE06- 90	90	130	139	46,0	60	70	M10 x 30	10	83	7400	165	90	80	2,986
CE06-100	100	145	155	52,0	68	80	M12 x 35	8	145	9700	190	84	80	4,136
CE06-110*	110	155	165	52,0	68	80	M12 x 35	8	145	10680	190	77	70	4,500
CE06-120*	120	165	175	52,0	68	80	M12 x 35	10	145	14500	240	88	90	4,800
CE06-130*	130	180	188	52,0	68	80	M12 x 35	12	145	18900	290	97	100	5,800
CE06-140*	140	190	199	58,5	76	90	M14 x 40	10	230	22800	325	91	90	7,000
CE06-150*	150	200	209	58,5	76	90	M14 x 40	12	230	29300	390	102	100	7,300
CE06-160*	160	210	219	58,5	76	90	M14 x 40	12	230	31300	390	95	100	7,800
CE06-170*	170	225	234	58,5	76	90	M14 x 40	14	230	38800	460	105	110	9,600
CE06-180*	180	235	244	58,5	76	90	M14 x 40	14	230	41000	460	99	100	9,000

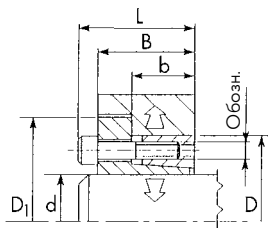

Тип CE07

Обозначение	Параметры						Шурупы			При моменте затяжки передаваемый M_s		Удельное давление		Вес
										Вращающий момент	Осевая сила	Вал	Ступица	
	d	D	D ₁	b	B	L	Обозначение	Кол-чество	Момент затяжки M_s	M	F	P _W	P _N	
	(мм)	(мм)	(мм)	(мм)	(мм)	(мм)		ШТук	(Нм)	(Нм)	(Кн)	(Н/мм ²)	(Н/мм ²)	
CE07- 20	20	47	56	22	28	34	M 6 x 20	6	17	320	32	171	100	0,280
CE07- 22	22	47	56	22	28	34	M 6 x 20	6	17	350	32	156	100	0,270
CE07- 24	24	50	59	22	28	34	M 6 x 20	6	17	390	32	143	100	0,310
CE07- 25	25	50	59	22	28	34	M 6 x 20	6	17	400	32	137	100	0,304
CE07- 28	28	55	64	22	28	34	M 6 x 20	6	17	450	32	122	90	0,362
CE07- 30	30	55	64	22	28	34	M 6 x 20	6	17	490	32	114	90	0,346
CE07- 32	32	60	69	22	28	34	M 6 x 20	8	17	700	43	143	110	0,420
CE07- 35	35	60	69	22	28	34	M 6 x 20	8	17	760	43	131	110	0,390
CE07- 38	38	65	74	22	28	34	M 6 x 20	8	17	820	43	120	100	0,454
CE07- 40	40	65	74	22	28	34	M 6 x 20	8	17	870	43	114	100	0,446
CE07- 42	42	75	84	25	33	41	M 8 x 25	6	41	1700	80	168	140	0,440
CE07- 45	45	75	84	25	33	41	M 8 x 25	6	41	1800	80	157	140	0,696
CE07- 48	48	80	89	25	33	41	M 8 x 25	8	41	1900	80	147	130	0,800
CE07- 50	50	80	89	25	33	41	M 8 x 25	8	41	2000	80	141	130	0,756
CE07- 55	55	85	91	25	33	41	M 8 x 25	8	41	2200	80	128	120	0,850
CE07- 60	60	90	99	25	33	41	M 8 x 25	8	41	2400	80	117	120	0,900
CE07- 65	65	95	104	25	33	41	M 8 x 25	8	41	2600	80	108	110	0,934
CE07- 70	70	110	119	30	40	50	M10 x 30	8	83	4600	130	138	130	1,670
CE07- 75	75	115	124	30	40	50	M10 x 30	8	83	5000	130	129	130	1,760
CE07- 80	80	120	129	30	40	50	M10 x 30	8	83	5300	130	121	120	1,868
CE07- 85	85	125	134	30	40	50	M10 x 30	10	83	7000	160	142	150	1,966
CE07- 90	90	130	139	30	40	50	M10 x 30	10	83	7400	160	135	140	2,046
CE07-100	100	145	154	32	44	56	M12 x 30	8	145	9700	200	129	140	2,830
CE07-110	110	155	164	32	44	56	M12 x 30	8	145	10700	200	117	130	3,100
CE07-120	120	165	174	32	44	56	M12 x 30	9	145	13100	220	121	140	3,284
CE07-130	130	180	189	40	52	64	M12 x 30	12	145	19000	290	124	130	4,600
CE07-140*	140	190	199	40	54	68	M14 x 40	9	230	20500	300	111	120	4,980
CE07-150*	150	200	209	40	54	68	M14 x 40	10	230	24500	330	115	130	5,200
CE07-160*	160	210	219	40	54	68	M14 x 40	12	230	31300	390	130	150	5,600
CE07-180*	180	235	244	50	64	78	M14 x 40	12	230	35000	390	96	100	8,500
CE07-200*	200	260	269	50	64	78	M14 x 40	15	230	49000	500	108	110	9,600

* Не складруемый товар. Мы оставляем за собой право вносить изменения в данный сортимент в соответствии с техническими инновациями.

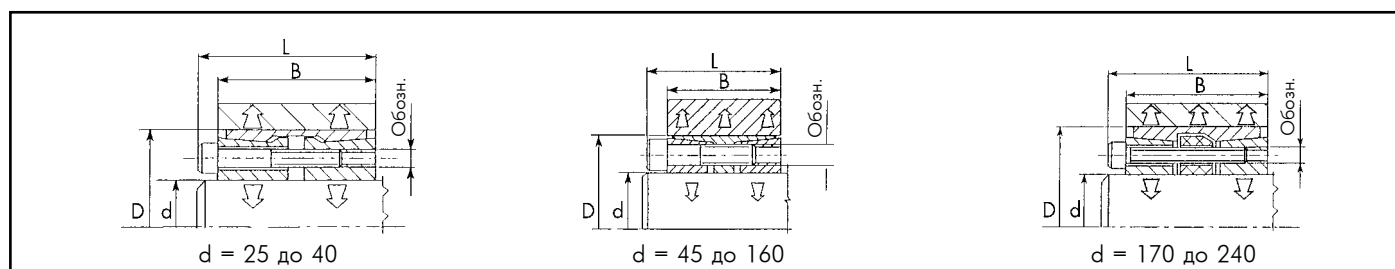

Тип CE08

Обозначение	Параметры				Шурупы			При моменте затяжки передаваемый M_s		Удельное давление		Вес
								Вращающий момент	Осевая сила	Вал	Ступица	
	d	D	B	L	Обозначение	Количество	Момент затяжки M_s	M	F	P_w	P_N	
	(мм)	(мм)	(мм)	(мм)		Штук	(Нм)	(Нм)	(Кн)	(Н/мм ²)	(Н/мм ²)	
CE08- 25*	25	50	45	51	M 6 x 35	6	17	700	55	157	80	0,415
CE08- 30*	30	55	45	51	M 6 x 35	8	17	1200	70	175	90	0,464
CE08- 35*	35	60	45	51	M 6 x 35	8	17	1400	70	150	90	0,526
CE08- 40*	40	65	45	51	M 6 x 35	10	17	2000	90	164	100	0,550
CE08- 45	45	75	45	53	M 8 x 35	8	41	3200	140	216	130	0,768
CE08- 50	50	80	64	72	M 8 x 55	8	41	3600	140	165	80	1,326
CE08- 55*	55	85	64	72	M 8 x 55	8	41	4000	140	150	80	1,430
CE08- 60	60	90	64	72	M 8 x 55	10	41	5400	170	171	90	1,524
CE08- 65*	65	95	64	72	M 8 x 55	10	41	5800	170	158	90	2,000
CE08- 70	70	110	78	88	M10 x 60	10	83	10300	280	199	100	2,932
CE08- 75*	75	115	78	88	M10 x 60	10	83	11000	280	186	100	3,100
CE08- 80	80	120	78	88	M10 x 60	12	83	14000	340	209	110	3,300
CE08- 85*	85	125	78	88	M10 x 60	12	83	15000	340	197	110	3,400
CE08- 90	90	130	78	88	M10 x 60	12	83	16000	340	186	100	3,600
CE08- 95*	95	135	78	88	M10 x 60	12	83	17000	340	176	100	4,000
CE08-100	100	145	100	112	M12 x 80	12	145	26000	500	198	100	6,000
CE08-110*	110	155	100	112	M12 x 80	12	145	29000	500	180	100	6,000
CE08-120*	120	165	100	112	M12 x 80	14	145	36400	600	192	110	6,000
CE08-130*	130	180	116	130	M14 x 90	12	230	45400	700	174	100	10,100
CE08-140*	140	190	116	130	M14 x 90	14	230	57000	800	189	110	10,500
CE08-150*	150	200	116	130	M14 x 90	16	230	70000	900	201	120	11,000
CE08-160*	160	210	116	130	M14 x 90	16	230	75000	900	189	110	12,000
CE08-170*	170	225	146	162	M16 x 110	14	355	95000	1100	168	100	17,000
CE08-180*	180	235	146	162	M16 x 110	15	355	115000	1200	182	110	18,400
CE08-190*	190	250	146	162	M16 x 110	16	355	121500	1200	172	100	21,400
CE08-200*	200	260	146	162	M16 x 110	16	355	128000	1200	163	100	21,800

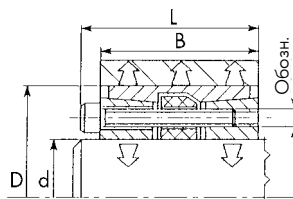

Тип CE09

Обозначение	Параметры				Шурупы			При моменте затяжки передаваемый M_s		Удельное давление		Вес
								Вращающий момент	Осевая сила	Вал	Ступица	
	d	D	B	L	Обозначение	Количество	Момент затяжки M_s	M	F	P_W	P_N	
	(мм)	(мм)	(мм)	(мм)		Штук	(Нм)	(Нм)	(Кн)	(Н/мм ²)	(Н/мм ²)	
CE09- 45*	45	75	64	72	M 8 x 55	8	41	3200	120	210	125	1,000
CE09- 50*	50	80	78	86	M 8 x 65	8	41	3550	120	140	65	1,500
CE09- 60	60	90	78	86	M 8 x 65	10	41	5330	150	146	75	2,000
CE09- 70	70	110	102	112	M10 x 90	10	83	10260	250	147	75	4,000
CE09- 80*	80	120	102	112	M10 x 90	12	83	14000	300	154	85	5,000
CE09- 90*	90	130	102	112	M10 x 90	12	83	15800	300	137	75	6,000
CE09-100*	100	145	122	134	M12 x 110	12	145	26000	450	149	85	7,000

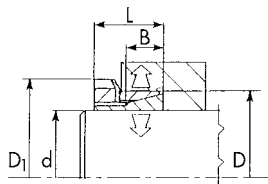

Тип CE10

Обозначение	Параметры					Шурупы			При моменте затяжки передаваемый M_t		Удельное давление		Вес
									Вращающий момент	Осевая сила	Вал	Ступица	
	Момент затяжки M_t	M	F	P_w	P_N								
	(мм)	(мм)	(мм)	(мм)	(мм)	Обозначение	Количество	Момент затяжки M_t	(Нм)	(Кн)	(Н/мм ²)	(Н/мм ²)	
CE10-14	14	25	32	6,5	16,5	M20 x 1,5	1	65	37	6	171	73	0,052
CE10-15	15	25	32	6,5	16,5	M20 x 1,5	1	65	40	6	159	73	0,050
CE10-16	16	25	32	6,5	16,5	M20 x 1,5	1	65	42	6	149	73	0,048
CE10-18	18	30	38	7,0	17,0	M25 x 1,5	1	85	65	8	168	80	0,080
CE10-19	19	30	38	7,0	17,0	M25 x 1,5	1	95	60	7	136	70	0,078
CE10-20	20	30	38	7,0	17,0	M25 x 1,5	1	110	70	8	149	80	0,074
CE10-24	24	35	45	7,0	17,0	M30 x 1,5	1	155	100	10	147	80	0,100
CE10-25	25	35	45	7,0	17,0	M30 x 1,5	1	160	110	10	146	90	0,092
CE10-28	28	40	52	8,0	20,0	M35 x 1,5	1	200	140	11	126	70	0,140
CE10-30	30	40	52	8,0	20,0	M35 x 1,5	1	240	170	14	138	80	0,130
CE10-32	32	45	58	9,0	22,0	M40 x 1,5	1	320	210	15	135	80	0,170
CE10-35	35	45	58	9,0	22,0	M40 x 1,5	1	320	230	15	123	80	0,168
CE10-40	40	50	64	9,0	23,0	M45 x 1,5	1	440	330	19	132	90	0,216
CE10-45	45	55	70	10,0	25,5	M50 x 1,5	1	550	440	23	127	90	0,266
CE10-50*	50	60	75	10,0	25,5	M55 x 1,5	1	660	530	25	125	90	0,278
CE10-60*	60	70	85	12,0	29,5	M65 x 1,5	1	900	830	32	112	80	0,390

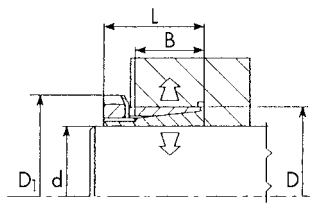

Тип CE11

Обозначение	Параметры					Шурупы			При моменте затяжки передаваемый M_s		Удельное давление		Вес
									Вращающий момент	Осевая сила	Вал	Ступица	
	d	D	D ₁	B	L	Обозначение	Количество	Момент затяжки M_s	M	F	P _W	P _N	
	(мм)	(мм)	(мм)	(мм)	(мм)		Штук	(Нм)	(Нм)	(Кн)	(Н/мм ²)	(Н/мм ²)	
CE11-14	14	25	32	17	29	M20 x 1,5	1	90	90	15	145	80	0,080
CE11-15	15	25	32	17	29	M20 x 1,5	1	90	100	15	136	80	0,074
CE11-16	16	25	32	17	29	M20 x 1,5	1	70	80	12	99	60	0,072
CE11-18	18	30	38	18	31	M25 x 1,5	1	190	200	25	179	110	0,120
CE11-19	19	30	38	18	31	M25 x 1,5	1	150	170	20	134	90	0,114
CE11-20	20	30	38	18	31	M25 x 1,5	1	110	130	15	93	60	0,104
CE11-24	24	35	45	22	35	M30 x 1,5	1	230	270	26	112	80	0,162
CE11-25	25	35	45	22	35	M30 x 1,5	1	170	200	19	80	60	0,150
CE11-28	28	40	52	22	35	M35 x 1,5	1	390	460	38	141	110	0,214
CE11-30	30	40	52	22	35	M35 x 1,5	1	240	300	24	63	70	0,192
CE11-32	32	45	58	27	42	M40 x 1,5	1	320	420	31	80	70	0,280
CE11-35	35	45	58	28	42	M40 x 1,5	1	320	460	31	70	60	0,270
CE11-40	40	50	64	28	44	M45 x 1,5	1	440	640	37	75	70	0,330
CE11-45	45	55	70	28	45	M50 x 1,5	1	550	760	40	71	60	0,386
CE11-50	50	60	75	28	46	M50 x 1,5	1	660	930	44	70	60	0,408
CE11-60	60	70	85	28	52	M65 x 1,5	1	1050	1500	59	79	70	0,550

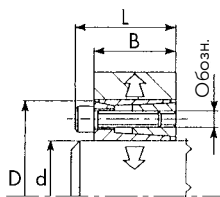

Тип CE12

Обозначение	Параметры				Шурупы			При моменте затяжки передаваемый M_s		Удельное давление		Вес
								Вращающий момент	Осевая сила	Вал	Ступица	
	d	D	B	L	Обозначение	Количество	Момент затяжки M_s	M	F	P_w	P_N	
	(мм)	(мм)	(мм)	(мм)		Штук	(Нм)	(Нм)	(Кн)	(Н/мм ²)	(Н/мм ²)	
CE12-16*	16	32	17,0	21,0	M4 x 14	4	5	80	13	134	68	0,070
CE12-18*	18	40	18,0	24,0	M6 x 15	4	17	180	24	119	100	0,122
CE12-19*	19	41	18,0	24,0	M6 x 15	4	17	190	24	215	100	0,126
CE12-20*	20	42	18,0	24,0	M6 x 15	4	17	200	24	204	100	0,130
CE12-22*	22	44	18,0	24,0	M6 x 15	4	17	220	24	186	90	0,138
CE12-24*	24	46	18,0	24,0	M6 x 15	6	17	360	36	170	130	0,150
CE12-25*	25	47	18,0	24,0	M6 x 15	6	17	380	36	245	130	0,160
CE12-28*	28	50	18,0	24,0	M6 x 15	6	17	420	36	219	120	0,165
CE12-30*	30	52	18,0	24,0	M6 x 15	6	17	450	36	204	120	0,174
CE12-32*	32	54	18,0	24,0	M6 x 15	6	17	480	36	191	110	0,184
CE12-35*	35	57	21,5	27,5	M6 x 15	6	17	520	36	139	90	0,242
CE12-40*	40	62	21,5	27,5	M6 x 15	8	17	600	36	122	80	0,272
CE12-45*	45	73	28,0	36,0	M8 x 22	8	41	1700	90	84	130	0,514
CE12-50*	50	78	28,0	36,0	M8 x 22	8	41	1840	90	187	120	0,570
CE12-60*	60	88	28,0	36,0	M8 x 22	8	41	2200	90	156	100	0,644

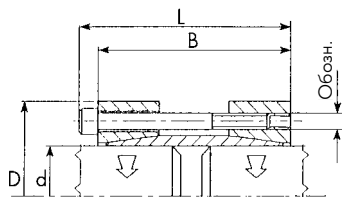

Тип CE13

Обозначение	Параметры				Шурупы			При моменте затяжки передаваемый M_s		Удельное давление		Вес
								Вращающий момент	Осевая сила	Вал	Ступица	
	d	D	B	L	Обозначение	Количество	Момент затяжки M_s	M	F	P_W	P_N	
	(мм)	(мм)	(мм)	(мм)		Штук	(Нм)	(Нм)	(Кн)	(Н/мм ²)	(Н/мм ²)	
CE13-15*	15	45	50	56	M 6 x 45	4	17	150	18	81		0,378
CE13-16*	16	45	50	56	M 6 x 45	4	17	160	18	76		0,370
CE13-18*	18	50	50	56	M 6 x 45	4	17	180	18	68		0,450
CE13-19*	19	50	50	56	M 6 x 45	4	17	190	18	64		0,444
CE13-20*	20	50	50	56	M 6 x 45	4	17	200	18	61		0,436
CE13-24*	24	55	60	66	M 6 x 55	6	17	360	27	63		0,632
CE13-25*	25	55	60	66	M 6 x 55	6	17	380	27	60		0,616
CE13-28*	28	60	60	66	M 6 x 55	6	17	370	24	46		0,752
CE13-30*	30	60	60	66	M 6 x 55	6	17	400	24	43		0,712
CE13-35*	35	75	75	83	M 8 x 70	4	41	640	32	41		1,328
CE13-40*	40	75	75	83	M 8 x 70	4	41	730	32	36		1,188
CE13-45*	45	85	85	93	M 8 x 80	6	41	1200	48	41		1,716
CE13-50*	50	90	85	93	M 8 x 80	6	41	1340	48	37		1,884
CE13-60*	60	100	85	93	M 8 x 80	8	41	2200	64	41		2,174
CE13-70*	70	115	100	110	M10 x 80	6	83	3200	80	38		4,000

* Не складировать товар. Мы оставляем за собой право вносить изменения в данный сортимент в соответствии с техническими инновациями.

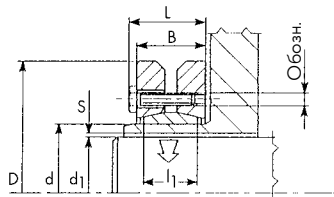

Тип CE14

Обозначение	Параметры							Шурупы			При моменте затяжки передаваемый M_s		Удельное давление		Вес		
	d	d ₁	D	B	L	l ₁	S	Обозначение	Количество	Момент затяжки M_s	Вращающий момент	Осевая сила	P _W	P _N			
											M	F				Вал	Ступица
											(Нм)	(Кн)				(Н/мм ²)	(Н/мм ²)
(мм)	(мм)	(мм)	(мм)	(мм)	(мм)	(мм)		Штук	(Нм)	(Нм)	(Кн)	(Н/мм ²)	(Н/мм ²)	(кг)			
CE14- 24*	24	19	50	19	23,0	14	0,017	M5	6	4	180	26	140	280	0,184		
		20									27	170	280				
		21									29	200	280				
CE14- 30*	30	24	60	21	25,0	16	0,017	M5	6	4	310	26	200	300	0,288		
		25									27	205	300				
		26									28	220	300				
CE14- 36*	36	28	72	23	27,0	18	0,017	M6	6	12	460	50	235	360	0,468		
		30									54	240	360				
		31									58	260	360				
CE14- 44*	44	32	80	25	29,0	20	0,032	M6	8	12	630	65	225	350	0,590		
		35									74	240	350				
		36									77	255	350				
CE14- 50*	50	38	90	27	31,0	22	0,032	M6	8	12	940	79	180	285	0,794		
		40									85	200	285				
		42									90	220	285				
CE14- 55*	55	42	100	30	34,0	23	0,032	M6	8	12	1200	80	155	250	1,104		
		45									90	180	250				
		48									100	200	250				
CE14- 62*	62	48	110	30	34,0	23	0,032	M6	10	12	1800	100	190	270	1,312		
		50									110	195	270				
		52									120	210	270				
CE14- 68*	68	50	115	30	34,0	23	0,038	M6	10	12	2000	100	140	250	1,304		
		55									110	175	250				
		60									120	210	250				
CE14- 75*	75	55	138	33	38,0	25	0,048	M8	8	30	2500	120	190	300	1,700		
		60									140	220	300				
		65									150	250	300				
CE14- 80*	80	60	145	32	38,0	25	0,048	M8	8	30	3200	120	185	280	2,540		
		65									140	210	280				
		70									160	240	280				
CE14- 90*	90	65	155	39	45,0	30	0,048	M8	10	30	4700	170	180	260	3,300		
		70									190	200	260				
		75									210	220	260				
CE14-100*	100	70	170	44	49,5	34	0,048	M8	12	30	6900	180	165	250	4,410		
		75									220	185	250				
		80									240	190	250				
CE14-110*	110	75	185	50	57,0	39	0,048	M10	10	59	7200	230	160	260	5,900		
		80									250	170	260				
		85									260	185	260				
CE14-115*	115	80	188	50	57,0	39	0,048	M10	10	59	8500	210	150	245	9,000		
		85									240	170	245				
		90									270	180	245				
CE14-125*	125	85	215	54	61,0	42	0,056	M10	12	59	11000	300	160	260	8,600		
		90									320	180	260				
		95									350	190	260				
CE14-130*	130	90	215	52	59,0	42	0,056	M10	12	59	13700	300	160	250	8,700		
		95									330	180	250				
		100									360	190	250				

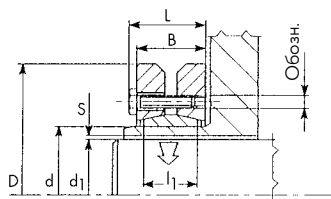

Тип CE14

Обозначение	Параметры							Шурупы			При моменте затяжки передаваемый M_s		Удельное давление		Вес
	d	d ₁	D	B	L	l ₁	S	Обозначение	Количество	Момент затяжки M_s	Вращающий момент	Осевая сила	P _W	P _N	
											M	F			
											(Нм)	(Кн)			
(мм)	(мм)	(мм)	(мм)	(мм)	(мм)	(мм)	Штук	(Нм)	(Кн)	(Н/мм ²)	(Н/мм ²)	(кг)			
CE14-140*	140	95	230	60	68,0	46	0,056	M12	10	100	15000	360	170	260	10,000
		100									400	185	260		
		105									420	195	260		
CE14-155*	155	105	263	62	70,0	50	0,069	M12	12	100	20000	390	180	255	11,500
		110									420	190	255		
		115									450	200	255		
CE14-165*	165	115	290	68	78,0	56	0,069	M16	8	250	36000	630	195	265	20,600
		120									660	200	265		
		125									700	210	265		
CE14-175*	175	125	300	68	78,0	56	0,079	M16	8	250	40000	650	185	250	21,400
		130									680	190	250		
		135									720	200	250		
CE14-185*	185	135	330	86	96,0	71	0,079	M16	10	250	55000	815	175	230	33,400
		140									875	185	230		
		145									896	190	230		
CE14-195*	195	140	350	86	96,0	71	0,079	M16	12	250	66000	950	210	265	38,000
		150									1000	220	265		
		155									1100	230	265		
CE14-220*	220	160	370	104	114,0	88	0,079	M16	15	250	95000	1200	190	235	54,000
		165									1300	195	235		
		170									1300	200	235		
CE14-240*	240	170	405	109	122,0	92	0,079	M20	12	490	120000	1500	210	260	67,000
		180									1600	220	260		
		190									1700	225	260		
CE14-260*	260	190	430	120	133,0	103	0,090	M20	14	490	165000	1700	205	250	82,000
		200									1900	220	250		
		210									2000	225	250		

* Не складировать товар. Мы оставляем за собой право вносить изменения в данный сортимент в соответствии с техническими инновациями.

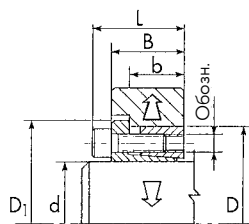

Тип CE16

Обозначение	Параметры						Шурупы			При моменте затяжки передаваемый M_s		Удельное давление		Вес
	d	D	D ₁	b	B	L	Обозначение	Количество	Момент затяжки M_s	Вращающий момент	Осевая сила	P _W	P _N	
										M	F			
										(Нм)	(Кн)			
(мм)	(мм)	(мм)	(мм)	(мм)	(мм)		Штук	(Нм)	(Кн)	(Н/мм ²)	(Н/мм ²)	(кг)		
CE16-14x55*	14	55	62	23	31	39	M8 x 25	4	41	287	41	311	103	0,480
CE16-16x55*	16	55	62	23	31	39	M8 x 25	4	41	329	41	272	103	0,460
CE16-18x55*	18	55	62	23	31	39	M8 x 25	4	41	370	41	242	103	0,450
CE16-19x55*	19	55	62	23	31	39	M8 x 25	4	41	390	41	229	103	0,440
CE16-20x55*	20	55	62	23	31	39	M8 x 25	4	41	410	41	218	103	0,440
CE16-22x55*	22	55	62	23	31	39	M8 x 25	4	41	451	41	198	103	0,420
CE16-24x55*	24	55	62	23	31	39	M8 x 25	4	41	492	41	182	103	0,410
CE16-25x55*	25	55	62	23	31	39	M8 x 25	4	41	513	41	174	103	0,410
CE16-28x55*	28	55	62	23	31	39	M8 x 25	4	41	575	41	156	103	0,390
CE16-30x55*	30	55	62	23	31	39	M8 x 25	4	41	616	41	145	103	0,370
CE16-24x65*	24	65	72	23	31	39	M8 x 25	5	41	616	51	227	111	0,600
CE16-25x65*	25	65	72	23	31	39	M8 x 25	5	41	641	51	218	111	0,600
CE16-28x65*	28	65	72	23	31	39	M8 x 25	5	41	718	51	194	111	0,580
CE16-30x65*	30	65	72	23	31	39	M8 x 25	5	41	770	51	182	111	0,570
CE16-32x65*	32	65	72	23	31	39	M8 x 25	5	41	821	51	170	111	0,540
CE16-35x65*	35	65	72	23	31	39	M8 x 25	5	41	898	51	156	111	0,520
CE16-38x65*	38	65	72	23	31	39	M8 x 25	5	41	975	51	143	111	0,480
CE16-40x65*	40	65	72	23	31	39	M8 x 25	5	41	1026	51	136	111	0,460
CE16-30x80*	30	80	88	26	34	42	M8 x 25	7	41	1077	72	227	108	1,040
CE16-32x80*	32	80	88	26	34	42	M8 x 25	7	41	1150	72	213	108	1,000
CE16-35x80*	35	80	88	26	34	42	M8 x 25	7	41	1257	72	194	108	0,960
CE16-38x80*	38	80	88	26	34	42	M8 x 25	7	41	1364	72	179	108	0,930
CE16-40x80*	40	80	88	26	34	42	M8 x 25	7	41	1436	72	170	108	0,900
CE16-42x80*	42	80	88	26	34	42	M8 x 25	7	41	1509	72	162	108	0,900
CE16-45x80*	45	80	88	26	34	42	M8 x 25	7	41	1616	72	151	108	0,870
CE16-48x80*	48	80	88	26	34	42	M8 x 25	7	41	1723	72	142	108	0,850
CE16-50x80*	50	80	88	26	34	42	M8 x 25	7	41	1796	72	136	108	0,820